

Multi-screen installation of LCD Displays or LCD Monitors

EN

Installation multi-écrans d'Écrans LCD ou de Moniteurs LCD	FR	Встановлення кількох ПК екранів чи ПК моніторів	UA
Instalación multipantalla de Pantallas LCD o Monitores LCD	ES	Instalace více LCD displejů nebo LCD monitorů	CZ
Installatie met meerdere schermen van lcd-monitoren	NL	Inštalácia viacerých LCD displejov alebo LCD monitorov	SK
Multi-Screen-Installation von LCD-Displays oder LCD-Monitoren	DE	LCD kijelzők és LCD monitorok többképernyős telepítése	HU
Instalação multiecrã de ecrãs LCD ou monitores LCD	PT	Instalarea mai multor ecrane LCD sau monitoare LCD	RO
Installazione multischermo di Display LCD o Monitor LCD	IT	Многоекранен монтаж на LCD дисплеи или LCD монитори	BG
Flerskärmsinstallation av LCD-skärmytor eller LCD-bildskärmar	SE	Mitme LCD-ekraani või LCD-kuvari paigaldamine	EE
Multiskærmsinstallation med LCD-skærme	DK	LCD displeju vai LCD monitoru vairākekrānu uzstādīšana	LV
LCD-näyttöjen moninäyttöasennus	FI	Kelių ekranų LCD ekranų ar LCD monitorių montavimas	LT
Installasjon av flere skjermer med LCD-displayer eller LCD-skjermer	NO	Postavljanje sustava od više LCD zaslona ili LCD monitora	HR
Montaż wieloekranowy wyświetlaczy LCD lub monitorów LCD	PL	Vgradnja prikazovalnikov ali monitorjev LCD z več zaslona	SI
Εγκατάσταση πολλαπλών οθονών LCD	GR	Instalacija više LCD ekrana ili LCD monitora	SR
LCD Ekranlar veya LCD Monitörlerin çoklu ekran kurulumu	TR	СҚД Дисплейлерді немесе СҚД Мониторларды көп экранды орнату	KZ
Установка нескольких ЖК Дисплеев или ЖК Мониторов	RU	LCD 显示器或 LCD 监视器多屏安装	CS

Precautions when installing

To customers

Multi-screen installation of LCD Displays or LCD Monitors requires proper work. Be sure to ask a dealer or installer to install the LCD Display or LCD Monitor properly with full consideration for safety.

Pay close attention to the wiring of the power supply, etc., and do not perform any installation by yourself.



Failure to follow safety precautions may result in fire or personal injury.

This manual describes important precautions to prevent accidents and how to handle the product. **Read this manual thoroughly** to use the product safely. After reading this manual, be sure to keep it where you can see it anytime.

To dealers and distributors

Multi-screen installation requires special skills, so read this manual thoroughly before installation. We are not responsible for any accident or damage caused by improper installation, improper handling, or use of LCD Displays or LCD Monitors other than those supported by the product. Hand this manual over to the customer after the LCD Display or LCD Monitor installation is completed.

Do not block the ventilation holes of the LCD Display or LCD Monitor.

If the ventilation holes of the LCD Display or LCD Monitor are blocked with tape or mounting brackets during installation, heat may build up inside the LCD Display or LCD Monitor and cause a fire.

Target models

This manual describes the multi-screen installation for the following LCD Displays or LCD Monitors.

FW-100BZ40J / 85BZ40H / 75BZ40H / 75BZ30J / 65BZ40H / 65BZ30J / 55BZ40H / 55BZ30J1 / 55BZ30J / 50BZ35J / 50BZ30J / 43BZ35J / 43BZ30J / 32BZ30J

FW-100BU40J / 85BU40H / 75BU40H / 75BU30J / 65BU40H / 65BU30J / 55BU40H / 55BU30J1 / 55BU30J / 50BU35J / 50BU30J / 43BU35J / 43BU30J / 32BU30J

Installation

Observe the following standards when installing:

- When carrying the LCD Display or LCD Monitor, hold it horizontally as there is a risk of the LCD Display or LCD Monitor falling when you hold it vertically. Be careful not to apply excessive force to the LCD Display or LCD Monitor, as it may cause deformation.
- We recommend regular checks and maintenance to ensure that there is no problem after installation.
- When installing vertically, rotate the LCD Display or LCD Monitor 90 degrees counterclockwise from the horizontal position. Do not rotate the LCD Display or LCD Monitor clockwise to install it.

Horizontal installation

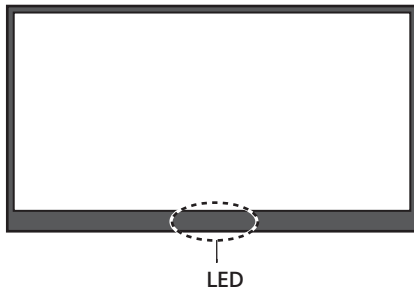

Vertical installation

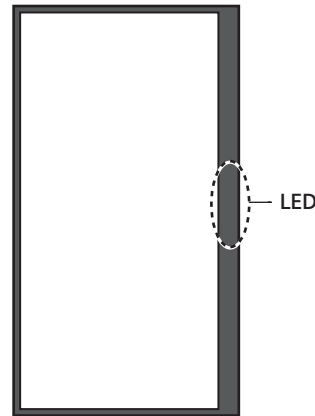

- When using mounting brackets during installation, the length of the screws to attach to the LCD Display or LCD Monitor depends on the thickness of the mounting brackets. See the following for details.
- For details on the installation angles, refer to "Wall mount unit mounting method" for each of the LCD Displays or LCD Monitors (attached sheet) and the manual supplied with the mounting brackets.

Model name	Screw size		
	A	B	
FW-85BZ40H / 75BZ40H / 65BZ40H / 55BZ40H / 50BZ35J / 43BZ35J / 75BZ30J / 65BZ30J / 55BZ30J1 / 55BZ30J / 50BZ30J / 43BZ30J / 85BU40H / 75BU40H / 65BU40H / 55BU40H / 50BU35J / 43BU35J / 75BU30J / 65BU30J / 55BU30J1 / 55BU30J / 50BU30J / 43BU30J	M6	10 mm - 12 mm (¹³ / ₃₂ in - ¹ / ₂ in)	<p>Screw A Wall-mount unit VS Wall-mount attachment</p>
FW-100BZ40J / 100BU40J	M8	12 mm - 30 mm (¹ / ₂ in - 1 ³ / ₁₆ in)	<p>Screw A Wall-mount unit</p>
FW-32BZ30J / 32BU30J	M6	10 mm - 12 mm (¹³ / ₃₂ in - ¹ / ₂ in)	<p>Screw A Wall-mount unit Cover for the back of the LCD Display or LCD Monitor</p>

Installation conditions

Be sure to observe the following temperature, humidity, and installation conditions when installing.

Temperature conditions

- Keep the ambient temperature of the LCD Display or LCD Monitor* within the specified upper temperature range from 0 °C (32 °F).
- For temperature conditions per LCD Display or LCD Monitor and installation angles, see “Upper temperature limits depending on the LCD Displays or LCD Monitors and installation angles” (page 7 to 8).
- For the installation locations or installation conditions that may result in high temperatures, use an air conditioner or fan to ensure proper ventilation to keep the LCD Display or LCD Monitor within the specified temperature range.

* Ambient temperature is the temperature around the LCD Display or LCD Monitor including the front and back of the panels.

Humidity conditions

Use the LCD Display or LCD Monitor within the following humidity range.

Model name	Humidity conditions
FW-85BZ40H / 75BZ40H / 65BZ40H / 55BZ40H / 85BU40H / 75BU40H / 65BU40H / 55BU40H	10% to 80% (with no condensation)
FW-100BZ40J / 50BZ35J / 43BZ35J / 75BZ30J / 65BZ30J / 55BZ30J1 / 55BZ30J / 50BZ30J / 43BZ30J / 32BZ30J / 100BU40J / 50BU35J / 43BU35J / 75BU30J / 65BU30J / 55BU30J1 / 55BU30J / 50BU30J / 43BU30J / 32BU30J	20% to 80% (with no condensation)

Installation conditions

- Keep a distance of 1 mm ($\frac{1}{16}$ in) or more between LCD Displays or LCD Monitors and do not allow adjacent LCD Displays or LCD Monitors to come into contact with each other.
- Install so that the ventilation holes on the back of the LCD Display or LCD Monitor are not blocked.

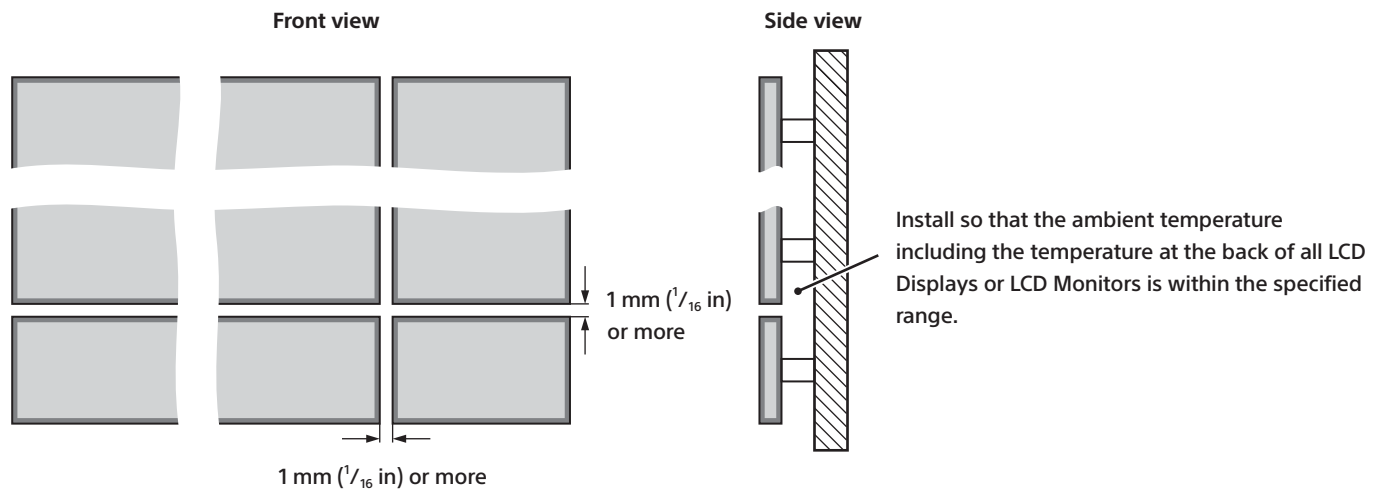

When making multi-screen installation in a single row in horizontal installation, the distance between the left and right LCD Displays or LCD Monitors can be 1 mm ($\frac{1}{16}$ in) or less.

Multi-screen installation in a single row in horizontal installation

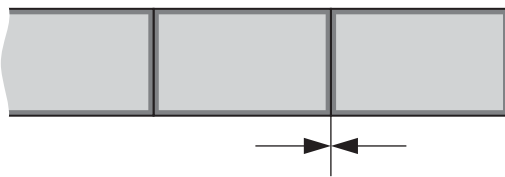

Be careful not to apply a load to each of the adjacent LCD Displays or LCD Monitors.

Upper temperature limits depending on the LCD Displays or LCD Monitors and installation angles

Check the following, and install the LCD Display or LCD Monitor so that it is within the temperature range according to the conditions.

Horizontal installation

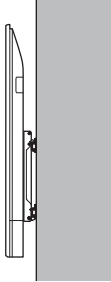
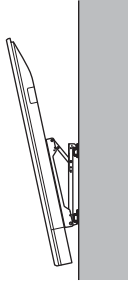
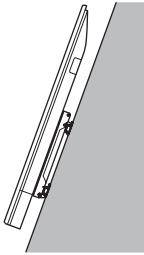
Model name	<p style="text-align: center;">No tilt</p> 	<p style="text-align: center;">Forward tilt up to 20 degrees (*Forward tilt up to 15 degrees)</p> 	<p style="text-align: center;">Backward tilt up to 20 degrees</p> 
FW-85BZ40H / 85BU40H	40 °C (104 °F) or lower	35 °C (95 °F) or lower	35 °C (95 °F) or lower
FW-75BZ40H / 75BU40H	40 °C (104 °F) or lower	35 °C (95 °F) or lower	35 °C (95 °F) or lower
FW-65BZ40H / 65BU40H	40 °C (104 °F) or lower	35 °C (95 °F) or lower	35 °C (95 °F) or lower
FW-55BZ40H / 55BU40H	40 °C (104 °F) or lower	35 °C (95 °F) or lower	35 °C (95 °F) or lower
FW-100BZ40J / 100BU40J*	40 °C (104 °F) or lower	40 °C (104 °F) or lower	40 °C (104 °F) or lower
FW-50BZ35J / 50BU35J	40 °C (104 °F) or lower	40 °C (104 °F) or lower	40 °C (104 °F) or lower
FW-43BZ35J / 43BU35J	40 °C (104 °F) or lower	40 °C (104 °F) or lower	40 °C (104 °F) or lower
FW-75BZ30J / 75BU30J	40 °C (104 °F) or lower	40 °C (104 °F) or lower	40 °C (104 °F) or lower
FW-65BZ30J / 65BU30J	40 °C (104 °F) or lower	40 °C (104 °F) or lower	40 °C (104 °F) or lower
FW-55BZ30J1 / 55BU30J1	40 °C (104 °F) or lower	40 °C (104 °F) or lower	39 °C (102.2 °F) or lower
FW-55BZ30J / 55BU30J	40 °C (104 °F) or lower	40 °C (104 °F) or lower	39 °C (102.2 °F) or lower
FW-50BZ30J / 50BU30J	38 °C (100.4 °F) or lower	40 °C (104 °F) or lower	38 °C (100.4 °F) or lower
FW-43BZ30J / 43BU30J	38 °C (100.4 °F) or lower	39 °C (102.2 °F) or lower	37 °C (98.6 °F) or lower
FW-32BZ30J / 32BU30J	40 °C (104 °F) or lower	40 °C (104 °F) or lower	40 °C (104 °F) or lower

Vertical installation

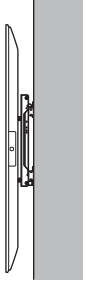
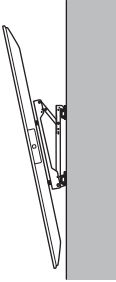
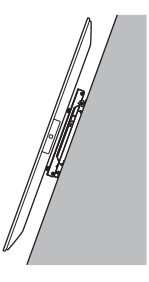
Model name	<p>No tilt</p> 	<p>Forward tilt up to 20 degrees (*Forward tilt up to 15 degrees)</p> 	<p>Backward tilt up to 20 degrees</p> 
FW-85BZ40H / 85BU40H	35 °C (95 °F) or lower	35 °C (95 °F) or lower	35 °C (95 °F) or lower
FW-75BZ40H / 75BU40H	35 °C (95 °F) or lower	35 °C (95 °F) or lower	35 °C (95 °F) or lower
FW-65BZ40H / 65BU40H	35 °C (95 °F) or lower	35 °C (95 °F) or lower	35 °C (95 °F) or lower
FW-55BZ40H / 55BU40H	35 °C (95 °F) or lower	35 °C (95 °F) or lower	35 °C (95 °F) or lower
FW-100BZ40J / 100BU40J*	40 °C (104 °F) or lower	40 °C (104 °F) or lower	40 °C (104 °F) or lower
FW-50BZ35J / 50BU35J	40 °C (104 °F) or lower	40 °C (104 °F) or lower	—
FW-43BZ35J / 43BU35J	40 °C (104 °F) or lower	37 °C (98.6 °F) or lower	—
FW-75BZ30J / 75BU30J*	38 °C (100.4 °F) or lower	37 °C (98.6 °F) or lower	39 °C (102.2 °F) or lower
FW-65BZ30J / 65BU30J*	38 °C (100.4 °F) or lower	38 °C (100.4 °F) or lower	38 °C (100.4 °F) or lower
FW-55BZ30J1 / 55BU30J1*	36 °C (96.8 °F) or lower	37 °C (98.6 °F) or lower	38 °C (100.4 °F) or lower
FW-55BZ30J / 55BU30J*	36 °C (96.8 °F) or lower	37 °C (98.6 °F) or lower	38 °C (100.4 °F) or lower
FW-50BZ30J / 50BU30J	40 °C (104 °F) or lower	40 °C (104 °F) or lower	40 °C (104 °F) or lower
FW-43BZ30J / 43BU30J	38 °C (100.4 °F) or lower	40 °C (104 °F) or lower	36 °C (96.8 °F) or lower
FW-32BZ30J / 32BU30J	40 °C (104 °F) or lower	40 °C (104 °F) or lower	40 °C (104 °F) or lower

Précautions à prendre lors de l'installation

À l'attention des clients

L'installation multi-écrans d'Écrans LCD ou de Moniteurs LCD requiert un travail approprié. Assurez-vous de demander à un revendeur ou à un installateur d'installer l'Écran LCD ou le Moniteur LCD correctement en tenant pleinement compte de la sécurité. Faites très attention au câblage de l'alimentation, etc. et n'effectuez aucune installation par vous-même.



AVERTISSEMENT

Le non-respect des consignes de sécurité peut occasionner un incendie ou des blessures corporelles.

Ce manuel décrit les précautions importantes à prendre pour éviter les accidents ainsi que la manière de manipuler le produit. **Lisez ce manuel attentivement** afin d'utiliser le produit en toute sécurité. Après avoir lu ce manuel, veillez à le conserver dans un endroit accessible afin de pouvoir le consulter à tout moment.

Pour les revendeurs et les distributeurs

L'installation multi-écrans nécessite des compétences particulières, aussi veuillez lire ce manuel attentivement avant l'installation. Nous ne pourrions être tenus responsables de tout accident ou dommage causé par une installation ou une manipulation incorrecte, ou par l'utilisation d'Écrans LCD ou de Moniteurs LCD autres que ceux pris en charge par le produit. Transmettez ce manuel au client une fois l'installation de l'Écran LCD ou du Moniteur LCD terminée.

N'obstruez pas les orifices de ventilation de l'Écran LCD ou du Moniteur LCD.

Si les orifices de ventilation de l'Écran LCD ou du Moniteur LCD sont obstrués par du ruban adhésif ou par les supports de fixation pendant l'installation, de la chaleur peut s'accumuler à l'intérieur de l'Écran LCD ou du Moniteur LCD et occasionner un incendie.

Modèles concernés

Ce manuel décrit l'installation multi-écrans pour les Écrans LCD ou Moniteur LCD suivants.

FW-100BZ40J / 85BZ40H / 75BZ40H / 75BZ30J / 65BZ40H / 65BZ30J / 55BZ40H / 55BZ30J1 / 55BZ30J / 50BZ35J / 50BZ30J / 43BZ35J / 43BZ30J / 32BZ30J

FW-100BU40J / 85BU40H / 75BU40H / 75BU30J / 65BU40H / 65BU30J / 55BU40H / 55BU30J1 / 55BU30J / 50BU35J / 50BU30J / 43BU35J / 43BU30J / 32BU30J

Installation

Respectez les normes suivantes lors de l'installation :

- Lorsque vous transportez l'Écran LCD ou le Moniteur LCD, tenez-le horizontalement car il risque de tomber si vous le tenez verticalement. Veillez à ne pas soumettre l'Écran LCD ou le Moniteur LCD à une force excessive, car cela risquerait de causer une déformation.
- Nous recommandons d'effectuer des contrôles et des entretiens réguliers pour s'assurer qu'aucun problème ne survient après l'installation.
- Pour une installation verticale, faites pivoter l'Écran LCD ou le Moniteur LCD de 90 degrés dans le sens inverse des aiguilles d'une montre à partir de la position horizontale. Ne faites pas pivoter l'Écran LCD ou le Moniteur LCD dans le sens des aiguilles d'une montre pour l'installer.

Installation horizontale

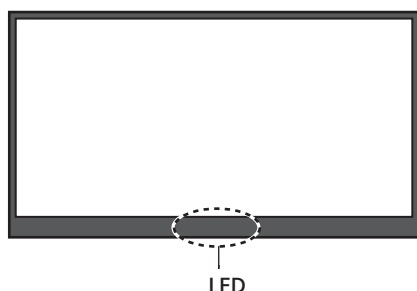

Installation verticale

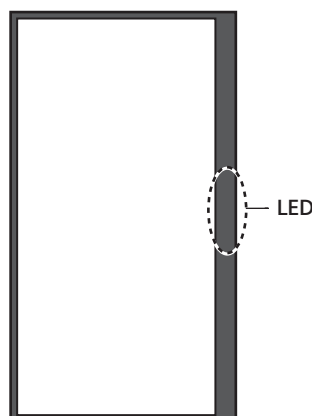

- Si vous utilisez des supports de fixation pendant l'installation, la longueur des vis pour fixer l'Écran LCD ou le Moniteur LCD dépend de l'épaisseur des supports de fixation. Consultez ce qui suit pour les détails.
- Pour plus de détails sur les angles d'installation, reportez-vous à la « Méthode de montage de l'unité de fixation murale » pour chacun des Écrans LCD ou Moniteurs LCD (fiche jointe) et au manuel fourni avec les supports de fixation.

Nom du modèle	Taille des vis		
	A	B	
FW-85BZ40H / 75BZ40H / 65BZ40H / 55BZ40H / 50BZ35J / 43BZ35J / 75BZ30J / 65BZ30J / 55BZ30J1 / 55BZ30J / 50BZ30J / 43BZ30J / 85BU40H / 75BU40H / 65BU40H / 55BU40H / 50BU35J / 43BU35J / 75BU30J / 65BU30J / 55BU30J1 / 55BU30J / 50BU30J / 43BU30J	M6	10 mm - 12 mm (¹³ / ₃₂ po - ¹ / ₂ po)	
FW-100BZ40J / 100BU40J	M8	12 mm - 30 mm (¹ / ₂ po - 1 ³ / ₁₆ po)	
FW-32BZ30J / 32BU30J	M6	10 mm - 12 mm (¹³ / ₃₂ po - ¹ / ₂ po)	

Conditions d'installation

Veillez à respecter les conditions de température, d'humidité et d'installation suivantes pendant l'installation.

Conditions de température

- Maintenez la température ambiante de l'Écran LCD ou du Moniteur LCD* dans la plage de température supérieure spécifiée à partir de 0 °C (32 °F).
- Pour connaître les conditions de température par Écran LCD ou Moniteur LCD et les angles d'installation, consultez « Limites de température supérieures en fonction des Écrans LCD ou Moniteurs LCD et des angles d'installation » (page 7 à 8).
- Pour les lieux d'installation ou les conditions d'installation susceptibles de connaître des températures élevées, utilisez un climatiseur ou un ventilateur pour assurer une ventilation adéquate afin de maintenir l'Écran LCD ou le Moniteur LCD dans la plage de température spécifiée.

* La température ambiante est la température autour de l'Écran LCD ou du Moniteur LCD y compris les panneaux avant et arrière.

FR

Conditions d'humidité

Utilisez l'Écran LCD ou le Moniteur LCD dans la plage d'humidité suivante.

Nom du modèle	Conditions d'humidité
FW-85BZ40H / 75BZ40H / 65BZ40H / 55BZ40H / 85BU40H / 75BU40H / 65BU40H / 55BU40H	10% à 80% (sans condensation)
FW-100BZ40J / 50BZ35J / 43BZ35J / 75BZ30J / 65BZ30J / 55BZ30J1 / 55BZ30J / 50BZ30J / 43BZ30J / 32BZ30J / 100BU40J / 50BU35J / 43BU35J / 75BU30J / 65BU30J / 55BU30J1 / 55BU30J / 50BU30J / 43BU30J / 32BU30J	20% à 80% (sans condensation)

Conditions d'installation

- Maintenez une distance de 1 mm ($\frac{1}{16}$ po) ou plus entre les Écrans LCD ou Moniteurs LCD et ne laissez pas les Écrans LCD ou Moniteurs LCD adjacents entrer en contact les uns avec les autres.
- Réalisez l'installation de manière à ce que les orifices de ventilation situés à l'arrière de l'Écran LCD ou du Moniteur LCD ne soient pas obstrués.

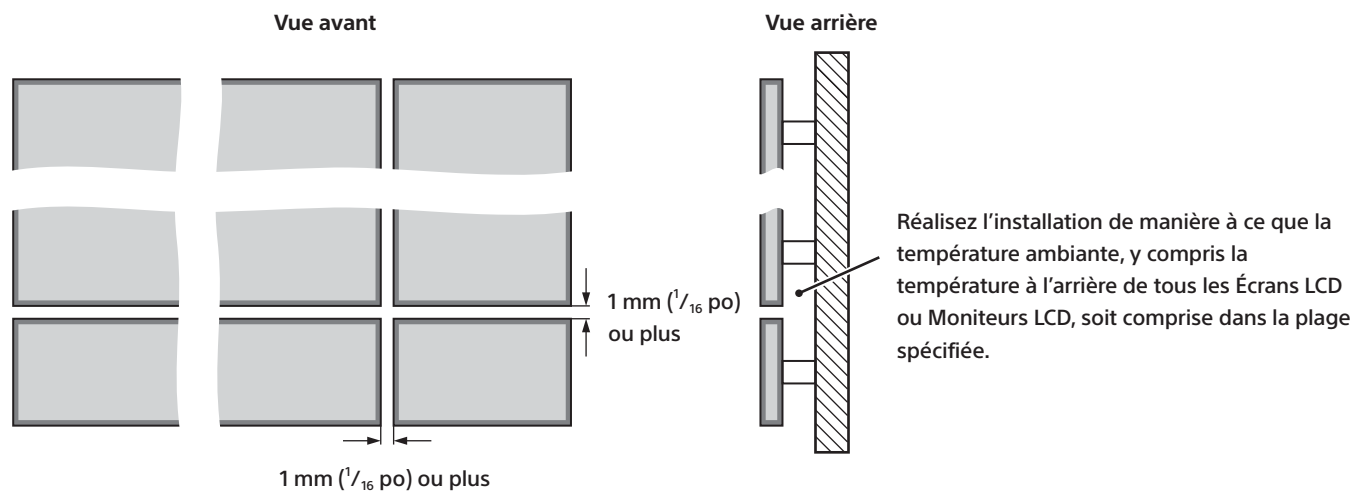

Lors d'une installation multi-écrans sur une seule rangée en installation horizontale, la distance entre les Écrans LCD ou Moniteurs LCD de gauche et de droite peut être de 1 mm ($\frac{1}{16}$ po) ou moins.

Installation multi-écrans sur une seule rangée en installation horizontale

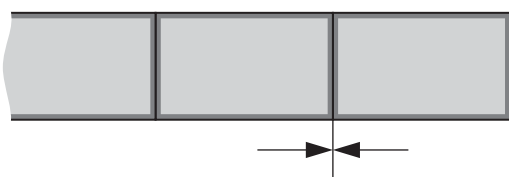

Veillez à ne pas appliquer de charge sur chacun des Écrans LCD ou Moniteurs LCD adjacents.

Limites de température supérieures en fonction des Écrans LCD ou Moniteurs LCD et des angles d'installation

Vérifiez les points suivants et installez l'Écran LCD ou le Moniteur LCD de manière à ce qu'il se trouve dans la plage de température correspondant aux conditions.

Installation horizontale

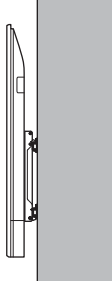
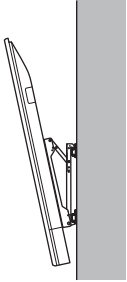
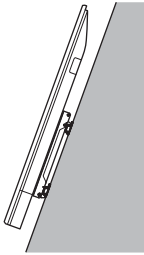
Nom du modèle	Pas d'inclinaison 	Inclinaison vers l'avant jusqu'à 20 degrés (*Inclinaison vers l'avant jusqu'à 15 degrés) 	Inclinaison vers l'arrière jusqu'à 20 degrés 
FW-85BZ40H / 85BU40H	40 °C (104 °F) ou moins	35 °C (95 °F) ou moins	35 °C (95 °F) ou moins
FW-75BZ40H / 75BU40H	40 °C (104 °F) ou moins	35 °C (95 °F) ou moins	35 °C (95 °F) ou moins
FW-65BZ40H / 65BU40H	40 °C (104 °F) ou moins	35 °C (95 °F) ou moins	35 °C (95 °F) ou moins
FW-55BZ40H / 55BU40H	40 °C (104 °F) ou moins	35 °C (95 °F) ou moins	35 °C (95 °F) ou moins
FW-100BZ40J / 100BU40J*	40 °C (104 °F) ou moins	40 °C (104 °F) ou moins	40 °C (104 °F) ou moins
FW-50BZ35J / 50BU35J	40 °C (104 °F) ou moins	40 °C (104 °F) ou moins	40 °C (104 °F) ou moins
FW-43BZ35J / 43BU35J	40 °C (104 °F) ou moins	40 °C (104 °F) ou moins	40 °C (104 °F) ou moins
FW-75BZ30J / 75BU30J	40 °C (104 °F) ou moins	40 °C (104 °F) ou moins	40 °C (104 °F) ou moins
FW-65BZ30J / 65BU30J	40 °C (104 °F) ou moins	40 °C (104 °F) ou moins	40 °C (104 °F) ou moins
FW-55BZ30J1 / 55BU30J1	40 °C (104 °F) ou moins	40 °C (104 °F) ou moins	39 °C (102,2 °F) ou moins
FW-55BZ30J / 55BU30J	40 °C (104 °F) ou moins	40 °C (104 °F) ou moins	39 °C (102,2 °F) ou moins
FW-50BZ30J / 50BU30J	38 °C (100,4 °F) ou moins	40 °C (104 °F) ou moins	38 °C (100,4 °F) ou moins
FW-43BZ30J / 43BU30J	38 °C (100,4 °F) ou moins	39 °C (102,2 °F) ou moins	37 °C (98,6 °F) ou moins
FW-32BZ30J / 32BU30J	40 °C (104 °F) ou moins	40 °C (104 °F) ou moins	40 °C (104 °F) ou moins

FR

Installation verticale

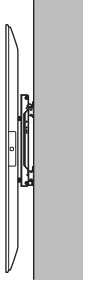
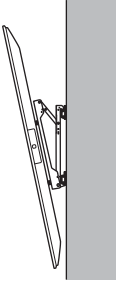
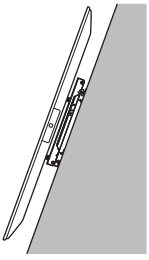
Nom du modèle	Pas d'inclinaison 	Inclinaison vers l'avant jusqu'à 20 degrés (*Inclinaison vers l'avant jusqu'à 15 degrés) 	Inclinaison vers l'arrière jusqu'à 20 degrés 
FW-85BZ40H / 85BU40H	35 °C (95 °F) ou moins	35 °C (95 °F) ou moins	35 °C (95 °F) ou moins
FW-75BZ40H / 75BU40H	35 °C (95 °F) ou moins	35 °C (95 °F) ou moins	35 °C (95 °F) ou moins
FW-65BZ40H / 65BU40H	35 °C (95 °F) ou moins	35 °C (95 °F) ou moins	35 °C (95 °F) ou moins
FW-55BZ40H / 55BU40H	35 °C (95 °F) ou moins	35 °C (95 °F) ou moins	35 °C (95 °F) ou moins
FW-100BZ40J / 100BU40J*	40 °C (104 °F) ou moins	40 °C (104 °F) ou moins	40 °C (104 °F) ou moins
FW-50BZ35J / 50BU35J	40 °C (104 °F) ou moins	40 °C (104 °F) ou moins	—
FW-43BZ35J / 43BU35J	40 °C (104 °F) ou moins	37 °C (98,6 °F) ou moins	—
FW-75BZ30J / 75BU30J*	38 °C (100,4 °F) ou moins	37 °C (98,6 °F) ou moins	39 °C (102,2 °F) ou moins
FW-65BZ30J / 65BU30J*	38 °C (100,4 °F) ou moins	38 °C (100,4 °F) ou moins	38 °C (100,4 °F) ou moins
FW-55BZ30J1 / 55BU30J1*	36 °C (96,8 °F) ou moins	37 °C (98,6 °F) ou moins	38 °C (100,4 °F) ou moins
FW-55BZ30J / 55BU30J*	36 °C (96,8 °F) ou moins	37 °C (98,6 °F) ou moins	38 °C (100,4 °F) ou moins
FW-50BZ30J / 50BU30J	40 °C (104 °F) ou moins	40 °C (104 °F) ou moins	40 °C (104 °F) ou moins
FW-43BZ30J / 43BU30J	38 °C (100,4 °F) ou moins	40 °C (104 °F) ou moins	36 °C (96,8 °F) ou moins
FW-32BZ30J / 32BU30J	40 °C (104 °F) ou moins	40 °C (104 °F) ou moins	40 °C (104 °F) ou moins

Precauciones durante la instalación

Información para los clientes

La instalación multipantalla de Pantallas LCD o Monitores LCD requiere un trabajo apropiado. Asegúrese de pedir a un distribuidor o instalador que instale la Pantalla LCD o el Monitor LCD considerando plenamente los requisitos de seguridad.

Preste la máxima atención al cableado de la fuente de alimentación, etc., y no realice ninguna instalación por su cuenta.



El incumplimiento de las precauciones de seguridad podría provocar un incendio o lesiones.

Este manual describe importantes precauciones para evitar accidentes y el manejo del producto. **Lea detenidamente este manual** para utilizar el producto con seguridad. Después de leer este manual, consérvelo donde pueda consultarlo en cualquier momento.

A los vendedores y distribuidores

La instalación multipantalla requiere conocimientos especiales, por lo que le rogamos leer detenidamente este manual antes de la instalación. Rechazamos toda responsabilidad por cualquier accidente o daño causado por una instalación incorrecta, una manipulación inadecuada o el uso de Pantallas LCD o Monitores LCD distintos de los admitidos por el producto. Entregue este manual al cliente una vez finalizada la instalación de la Pantalla LCD o del Monitor LCD.

No obstruya los orificios de ventilación de la Pantalla LCD o del Monitor LCD.

Si se obstruyeran los orificios de ventilación de la Pantalla LCD o del Monitor LCD con cinta adhesiva o soportes de montaje durante la instalación, podría acumularse calor en el interior de la Pantalla LCD o del Monitor LCD y provocar un incendio.

Modelos previstos

Este manual describe la instalación multipantalla para las siguientes Pantallas LCD o Monitores LCD.

FW-100BZ40J / 85BZ40H / 75BZ40H / 75BZ30J / 65BZ40H / 65BZ30J / 55BZ40H / 55BZ30J1 / 55BZ30J / 50BZ35J / 50BZ30J / 43BZ35J / 43BZ30J / 32BZ30J

FW-100BU40J / 85BU40H / 75BU40H / 75BU30J / 65BU40H / 65BU30J / 55BU40H / 55BU30J1 / 55BU30J / 50BU35J / 50BU30J / 43BU35J / 43BU30J / 32BU30J

Instalación

Respete las siguientes normas al realizar la instalación:

- Cuando transporte la Pantalla LCD o el Monitor LCD, sosténgalos horizontalmente, ya que existe el riesgo de que la Pantalla LCD o el Monitor LCD se caigan si los sostiene verticalmente. Tenga cuidado de no aplicar una fuerza excesiva a la Pantalla LCD o al Monitor LCD, ya que podría provocar deformaciones.
- Recomendamos realizar revisiones y mantenimiento regulares para garantizar que no exista ningún problema después de la instalación.
- Para una instalación en vertical, gire la Pantalla LCD o el Monitor LCD 90 grados en sentido contrario a las agujas del reloj desde la posición horizontal. No gire la Pantalla LCD o el Monitor LCD en el sentido de las agujas del reloj para instalarlo.

Instalación horizontal

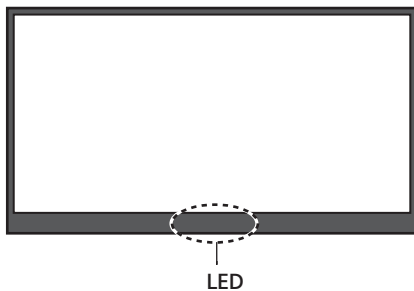

Instalación vertical

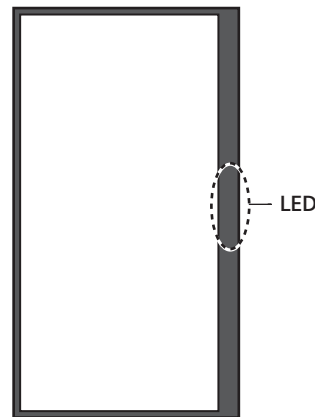

- Si utiliza soportes de montaje durante la instalación, la longitud de los tornillos para sujetar la Pantalla LCD o el Monitor LCD depende del grosor de los soportes de montaje. Encontrará más detalles a continuación.
- Para obtener más detalles acerca de los ángulos de instalación, consulte "Método de montaje de la unidad de montaje de pared" para cada una de las Pantallas LCD o Monitores LCD (hoja adjunta) y el manual suministrado con los soportes de montaje.

Nombre del modelo	Tamaño de los tornillos		
	A	B	
FW-85BZ40H / 75BZ40H / 65BZ40H / 55BZ40H / 50BZ35J / 43BZ35J / 75BZ30J / 65BZ30J / 55BZ30J1 / 55BZ30J / 50BZ30J / 43BZ30J / 85BU40H / 75BU40H / 65BU40H / 55BU40H / 50BU35J / 43BU35J / 75BU30J / 65BU30J / 55BU30J1 / 55BU30J / 50BU30J / 43BU30J	M6	10 mm - 12 mm (¹³ / ₃₂ pulg. - ¹ / ₂ pulg.)	<p>Tornillo A Unidad de montaje de pared VS Soporte para montaje en pared</p>
FW-100BZ40J / 100BU40J	M8	12 mm - 30 mm (¹ / ₂ pulg. - 1 ³ / ₁₆ pulg.)	<p>Tornillo A Unidad de montaje de pared Cubierta para la parte trasera de la Pantalla LCD o del Monitor LCD</p>
FW-32BZ30J / 32BU30J	M6	10 mm - 12 mm (¹³ / ₃₂ pulg. - ¹ / ₂ pulg.)	

Condiciones de instalación

Respete en todo momento las siguientes condiciones de temperatura, humedad e instalación durante la instalación.

Condiciones de temperatura

- Mantenga la temperatura ambiente de la Pantalla LCD o del Monitor LCD* dentro del intervalo de temperatura superior especificado, a partir de 0 °C (32 °F).
- Para conocer las condiciones de temperatura en función de la Pantalla LCD o del Monitor LCD y los ángulos de instalación, consulte "Límites superiores de temperatura en función de las Pantallas LCD o los Monitores LCD y los ángulos de instalación" (páginas 7 a 8).
- En aquellos lugares de instalación o condiciones de instalación que pudieran dar lugar a altas temperaturas, utilice un acondicionador de aire o un ventilador para garantizar una ventilación adecuada y mantener la Pantalla LCD o el Monitor LCD dentro del intervalo de temperatura especificado.

* La temperatura ambiente es la temperatura alrededor de la Pantalla LCD o del Monitor LCD, incluidas la parte delantera y la parte trasera de los paneles.

Condiciones de humedad

Utilice la Pantalla LCD o el Monitor LCD dentro del siguiente intervalo de humedad.

Nombre del modelo	Condiciones de humedad
FW-85BZ40H / 75BZ40H / 65BZ40H / 55BZ40H / 85BU40H / 75BU40H / 65BU40H / 55BU40H	10% al 80% (sin condensación)
FW-100BZ40J / 50BZ35J / 43BZ35J / 75BZ30J / 65BZ30J / 55BZ30J1 / 55BZ30J / 50BZ30J / 43BZ30J / 32BZ30J / 100BU40J / 50BU35J / 43BU35J / 75BU30J / 65BU30J / 55BU30J1 / 55BU30J / 50BU30J / 43BU30J / 32BU30J	20% al 80% (sin condensación)

ES

Condiciones de instalación

- Mantenga una distancia de 1 mm ($\frac{1}{16}$ pulg.) o más entre las Pantallas LCD o los Monitores LCD y no permita que las Pantallas LCD o los Monitores LCD adyacentes entren en contacto entre sí.
- Realice la instalación de forma que los orificios de ventilación de la parte posterior de la Pantalla LCD o del Monitor LCD no queden obstruidos.

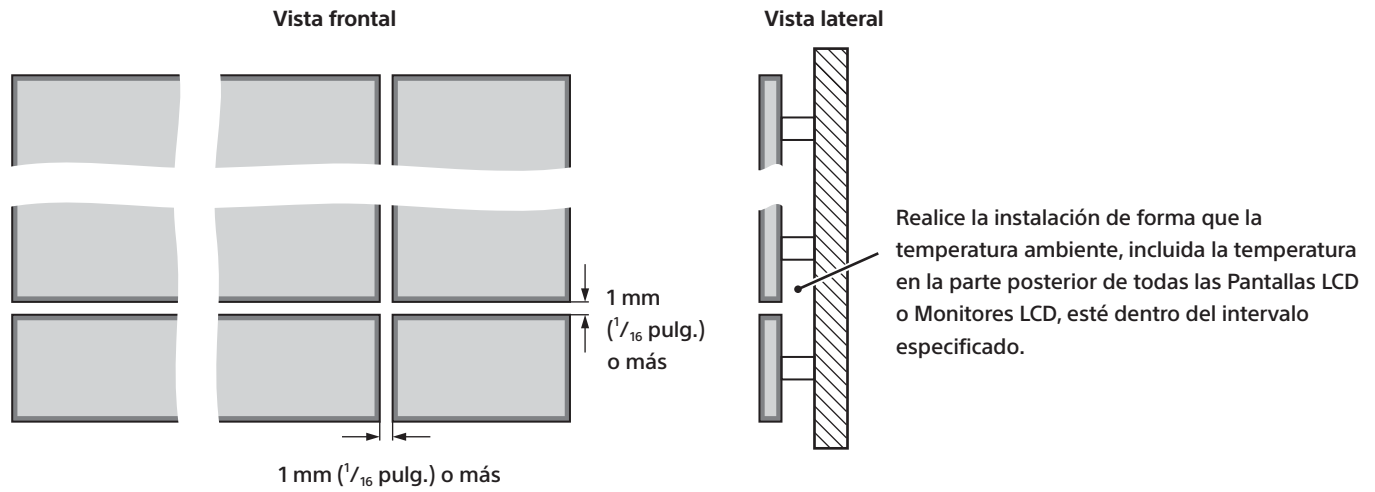

Si realiza una instalación multipantalla en una sola fila horizontal, la distancia entre las Pantallas LCD o los Monitores LCD situados a la izquierda o la derecha puede ser de 1 mm ($\frac{1}{16}$ pulg.) o menos.

Instalación multipantalla en una sola fila horizontal

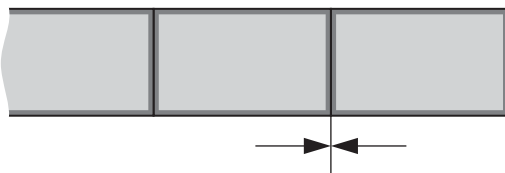

Límites superiores de temperatura en función de las Pantallas LCD o los Monitores LCD y los ángulos de instalación

Compruebe lo siguiente e instale la Pantalla LCD o el Monitor LCD de forma que se respete el intervalo de temperatura en las condiciones previstas.

Instalación horizontal

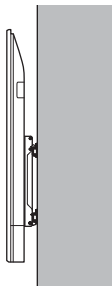
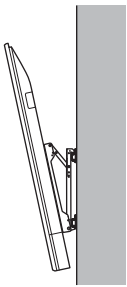
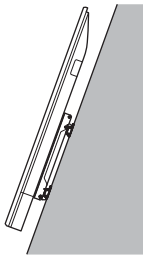
Nombre del modelo	Sin inclinación 	Inclinación hacia delante máxima 20 grados (*Inclinación hacia delante máxima 15 grados) 	Inclinación hacia atrás máxima 20 grados 
FW-85BZ40H / 85BU40H	40 °C (104 °F) o menos	35 °C (95 °F) o menos	35 °C (95 °F) o menos
FW-75BZ40H / 75BU40H	40 °C (104 °F) o menos	35 °C (95 °F) o menos	35 °C (95 °F) o menos
FW-65BZ40H / 65BU40H	40 °C (104 °F) o menos	35 °C (95 °F) o menos	35 °C (95 °F) o menos
FW-55BZ40H / 55BU40H	40 °C (104 °F) o menos	35 °C (95 °F) o menos	35 °C (95 °F) o menos
FW-100BZ40J / 100BU40J*	40 °C (104 °F) o menos	40 °C (104 °F) o menos	40 °C (104 °F) o menos
FW-50BZ35J / 50BU35J	40 °C (104 °F) o menos	40 °C (104 °F) o menos	40 °C (104 °F) o menos
FW-43BZ35J / 43BU35J	40 °C (104 °F) o menos	40 °C (104 °F) o menos	40 °C (104 °F) o menos
FW-75BZ30J / 75BU30J	40 °C (104 °F) o menos	40 °C (104 °F) o menos	40 °C (104 °F) o menos
FW-65BZ30J / 65BU30J	40 °C (104 °F) o menos	40 °C (104 °F) o menos	40 °C (104 °F) o menos
FW-55BZ30J1 / 55BU30J1	40 °C (104 °F) o menos	40 °C (104 °F) o menos	39 °C (102,2 °F) o menos
FW-55BZ30J / 55BU30J	40 °C (104 °F) o menos	40 °C (104 °F) o menos	39 °C (102,2 °F) o menos
FW-50BZ30J / 50BU30J	38 °C (100,4 °F) o menos	40 °C (104 °F) o menos	38 °C (100,4 °F) o menos
FW-43BZ30J / 43BU30J	38 °C (100,4 °F) o menos	39 °C (102,2 °F) o menos	37 °C (98,6 °F) o menos
FW-32BZ30J / 32BU30J	40 °C (104 °F) o menos	40 °C (104 °F) o menos	40 °C (104 °F) o menos

ES

Instalación vertical

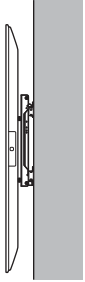
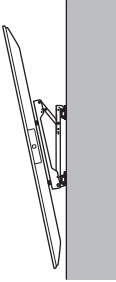
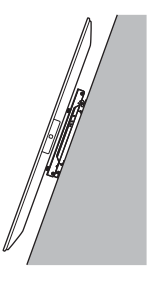
Nombre del modelo	Sin inclinación 	Inclinación hacia delante máxima 20 grados (*Inclinación hacia delante máxima 15 grados) 	Inclinación hacia atrás máxima 20 grados 
FW-85BZ40H / 85BU40H	35 °C (95 °F) o menos	35 °C (95 °F) o menos	35 °C (95 °F) o menos
FW-75BZ40H / 75BU40H	35 °C (95 °F) o menos	35 °C (95 °F) o menos	35 °C (95 °F) o menos
FW-65BZ40H / 65BU40H	35 °C (95 °F) o menos	35 °C (95 °F) o menos	35 °C (95 °F) o menos
FW-55BZ40H / 55BU40H	35 °C (95 °F) o menos	35 °C (95 °F) o menos	35 °C (95 °F) o menos
FW-100BZ40J / 100BU40J*	40 °C (104 °F) o menos	40 °C (104 °F) o menos	40 °C (104 °F) o menos
FW-50BZ35J / 50BU35J	40 °C (104 °F) o menos	40 °C (104 °F) o menos	—
FW-43BZ35J / 43BU35J	40 °C (104 °F) o menos	37 °C (98,6 °F) o menos	—
FW-75BZ30J / 75BU30J*	38 °C (100,4 °F) o menos	37 °C (98,6 °F) o menos	39 °C (102,2 °F) o menos
FW-65BZ30J / 65BU30J*	38 °C (100,4 °F) o menos	38 °C (100,4 °F) o menos	38 °C (100,4 °F) o menos
FW-55BZ30J1 / 55BU30J1*	36 °C (96,8 °F) o menos	37 °C (98,6 °F) o menos	38 °C (100,4 °F) o menos
FW-55BZ30J / 55BU30J*	36 °C (96,8 °F) o menos	37 °C (98,6 °F) o menos	38 °C (100,4 °F) o menos
FW-50BZ30J / 50BU30J	40 °C (104 °F) o menos	40 °C (104 °F) o menos	40 °C (104 °F) o menos
FW-43BZ30J / 43BU30J	38 °C (100,4 °F) o menos	40 °C (104 °F) o menos	36 °C (96,8 °F) o menos
FW-32BZ30J / 32BU30J	40 °C (104 °F) o menos	40 °C (104 °F) o menos	40 °C (104 °F) o menos

Voor klanten, dealers en distributeurs

Vorzorgsmaatregelen bij de installatie

Aan de klanten

Een installatie met meerdere schermen van lcd-monitoren vereist zorgvuldig werken. Vraag de dealer of installateur om de lcd-monitor zorgvuldig en met aandacht voor de veiligheid te installeren.

Let nauwkeurig op de bedrading van de voeding en dergelijke en voer de installatie niet zelf uit.



WAARSCHUWING

Als de veiligheidsmaatregelen niet worden opgevolgd, kan dit tot brand of persoonlijk letsel leiden.

Deze handleiding geeft belangrijke voorzorgsmaatregelen aan om ongelukken te voorkomen en hoe er met het product moet worden omgegaan. **Lees deze handleiding zorgvuldig** om het product veilig te kunnen gebruiken. Bewaar na het lezen deze handleiding op een plaats waar u hem altijd kunt inzien.

Voor dealers en distributeurs

Een installatie met meerdere schermen vereist speciale kennis. Lees daarom voor de installatie deze handleiding zorgvuldig door. Wij zijn niet verantwoordelijk voor mogelijke ongelukken of schade veroorzaakt door een onjuiste installatie, onjuiste behandeling of een ander gebruik van de lcd-monitoren dan voor dit product is vermeld. Geef deze handleiding aan de klant, nadat de installatie van de lcd-monitor is afgerond.

Zorg ervoor dat de ventilatieopeningen van de lcd-monitor niet geblokkeerd zijn.

Als de ventilatieopeningen van de lcd-monitor tijdens de installatie met tape of montagebeugels zijn geblokkeerd, kan er zich warmte in de lcd-monitor verzamelen en brand veroorzaken.

Betreffende modellen

Deze handleiding beschrijft de installatie met meerdere schermen voor de volgende lcd-monitoren.

FW-100BZ40J / 85BZ40H / 75BZ40H / 75BZ30J / 65BZ40H / 65BZ30J / 55BZ40H / 55BZ30J1 / 55BZ30J / 50BZ35J / 50BZ30J / 43BZ35J / 43BZ30J / 32BZ30J

FW-100BU40J / 85BU40H / 75BU40H / 75BU30J / 65BU40H / 65BU30J / 55BU40H / 55BU30J1 / 55BU30J / 50BU35J / 50BU30J / 43BU35J / 43BU30J / 32BU30J

Installatie

Houd bij de installatie de volgende normen aan:

- Houd de lcd-monitor horizontaal vast tijdens het dragen, omdat er een risico bestaat dat de lcd-monitor valt als u hem verticaal vasthoudt. Zorg ervoor dat er geen extreme druk op de lcd-monitor wordt uitgeoefend, omdat dit vervormingen kan veroorzaken.
- Wij adviseren regelmatige controles en onderhoud, zodat er na de installatie geen problemen ontstaan.
- Bij een verticale installatie moet de lcd-monitor 90 graden tegen de klok in ten opzichte van de horizontale positie worden gedraaid. Draai de lcd-monitor niet met de klok mee om hem te installeren.

Horizontale installatie

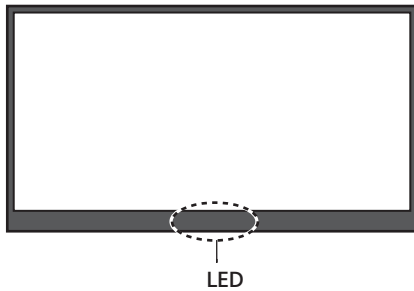

Verticale installatie

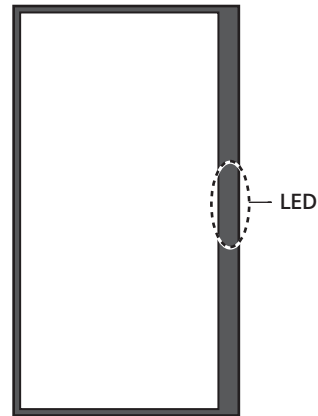

- Bij gebruik van montagebeugels voor de installatie, moet de lengte van de schroeven om de lcd-monitor te bevestigen op de dikte van de montagebeugels worden afgestemd. Zie hieronder voor de details.
- Voor de details van installatiehoeken, zie "Bevestigingsmethode unit voor wandmontage" voor elke lcd-monitor (meegeleverd blad) en de handleiding die bij de montagebeugels wordt meegeleverd.

Modelnaam	Afmetingen schroef		
	A	B	
FW-85BZ40H / 75BZ40H / 65BZ40H / 55BZ40H / 50BZ35J / 43BZ35J / 75BZ30J / 65BZ30J / 55BZ30J1 / 55BZ30J / 50BZ30J / 43BZ30J / 85BU40H / 75BU40H / 65BU40H / 55BU40H / 50BU35J / 43BU35J / 75BU30J / 65BU30J / 55BU30J1 / 55BU30J / 50BU30J / 43BU30J	M6	10 mm - 12 mm	<p>Schroef A Unit voor wandmontage VS Bevestigingsplaat voor wandmontage</p>
FW-100BZ40J / 100BU40J	M8	12 mm - 30 mm	<p>Schroef A Unit voor wandmontage Afdekking van de achterkant van de lcd-monitor</p>
FW-32BZ30J / 32BU30J	M6	10 mm - 12 mm	

Installatieomstandigheden

Zorg ervoor dat de volgende temperatuur, vochtigheid en installatieomstandigheden voor de installatie worden aangehouden.

Temperaturomstandigheden

- Houd de omgevingstemperatuur van de lcd-monitor* tussen 0 °C en het aangegeven bovenste temperatuurbereik.
- Zie "Bovenste temperatuurgrens afhankelijk van de lcd-monitor en de installatiehoek" (pagina 7 tot 8) voor de temperaturomstandigheden en installatiehoeken van de lcd-monitor.
- Als de plaats van installatie of de installatieomstandigheden hoge temperaturen tot gevolg hebben, moet een airconditioner of ventilator worden gebruikt om de lcd-monitor binnen het aangegeven temperatuurbereik te houden.

* De omgevingstemperatuur is de temperatuur rond de lcd-monitor inclusief de voor- en achterkant van de panelen.

Vochtigheid

Gebruik de lcd-monitor binnen het volgende vochtigheidsbereik.

Modelnaam	Vochtigheid
FW-85BZ40H / 75BZ40H / 65BZ40H / 55BZ40H / 85BU40H / 75BU40H / 65BU40H / 55BU40H	10% tot 80% (zonder condensatie)
FW-100BZ40J / 50BZ35J / 43BZ35J / 75BZ30J / 65BZ30J / 55BZ30J1 / 55BZ30J / 50BZ30J / 43BZ30J / 32BZ30J / 100BU40J / 50BU35J / 43BU35J / 75BU30J / 65BU30J / 55BU30J1 / 55BU30J / 50BU30J / 43BU30J / 32BU30J	20% tot 80% (zonder condensatie)

NL

Installatieomstandigheden

- Houd een afstand van 1 mm of meer tussen de lcd-monitoren en zorg ervoor dat de aangrenzende lcd-monitoren geen contact met elkaar maken.
- Installeer ze zodanig dat de ventilatieopeningen aan de achterkant van de lcd-monitor niet geblokkeerd worden.

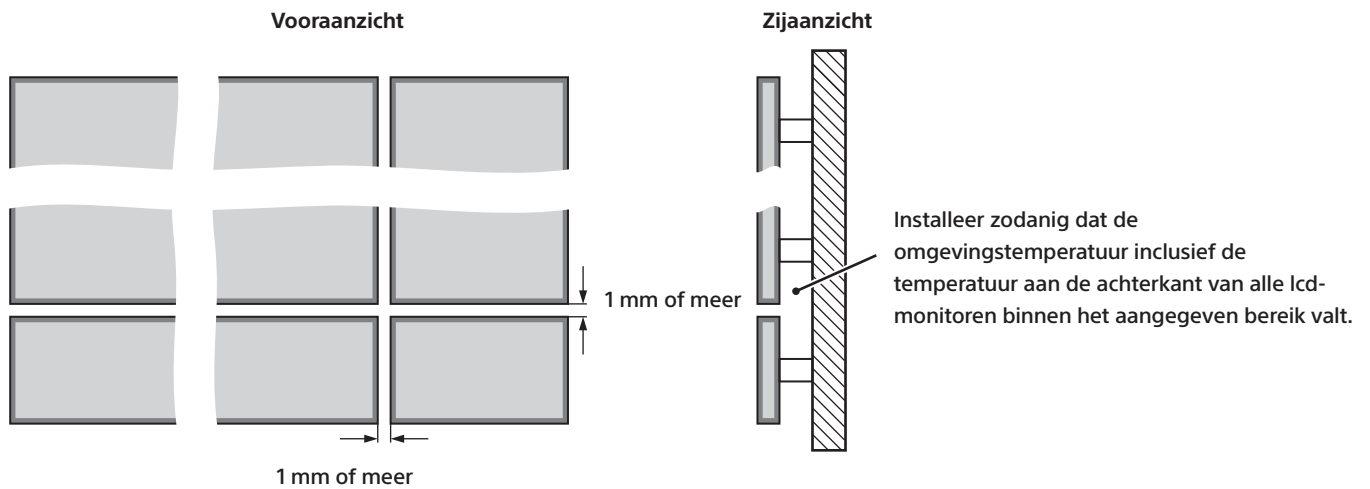

Bij een installatie van meerdere schermen in een enkele horizontale rij, kan de afstand tussen de linker en rechter lcd-monitor 1 mm of minder zijn.

Installatie van meerdere schermen in een enkele horizontale rij



Bovenste temperatuurgrens afhankelijk van de lcd-monitor en de installatiehoek

Controleer het volgende en installeer de lcd-monitor zodanig dat deze binnen het temperatuurbereik behorend bij de omstandigheden valt.

Horizontale installatie

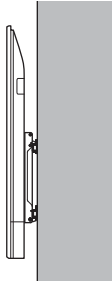
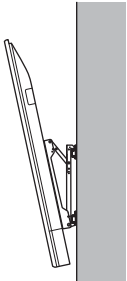
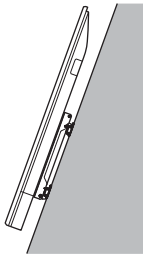
Modelnaam	Geen kanteling	Naar voren gekanteld tot 20 graden (*naar voren gekanteld tot 15 graden)	Naar achteren gekanteld tot 20 graden
FW-85BZ40H / 85BU40H			
FW-85BZ40H / 85BU40H	40 °C of lager	35 °C of lager	35 °C of lager
FW-75BZ40H / 75BU40H	40 °C of lager	35 °C of lager	35 °C of lager
FW-65BZ40H / 65BU40H	40 °C of lager	35 °C of lager	35 °C of lager
FW-55BZ40H / 55BU40H	40 °C of lager	35 °C of lager	35 °C of lager
FW-100BZ40J / 100BU40J*	40 °C of lager	40 °C of lager	40 °C of lager
FW-50BZ35J / 50BU35J	40 °C of lager	40 °C of lager	40 °C of lager
FW-43BZ35J / 43BU35J	40 °C of lager	40 °C of lager	40 °C of lager
FW-75BZ30J / 75BU30J	40 °C of lager	40 °C of lager	40 °C of lager
FW-65BZ30J / 65BU30J	40 °C of lager	40 °C of lager	40 °C of lager
FW-55BZ30J1 / 55BU30J1	40 °C of lager	40 °C of lager	39 °C of lager
FW-55BZ30J / 55BU30J	40 °C of lager	40 °C of lager	39 °C of lager
FW-50BZ30J / 50BU30J	38 °C of lager	40 °C of lager	38 °C of lager
FW-43BZ30J / 43BU30J	38 °C of lager	39 °C of lager	37 °C of lager
FW-32BZ30J / 32BU30J	40 °C of lager	40 °C of lager	40 °C of lager

NL

Verticale installatie

Modelnaam	Geen kanteling	Naar voren gekanteld tot 20 graden (*naar voren gekanteld tot 15 graden)	Naar achteren gekanteld tot 20 graden
FW-85BZ40H / 85BU40H	35 °C of lager	35 °C of lager	35 °C of lager
FW-75BZ40H / 75BU40H	35 °C of lager	35 °C of lager	35 °C of lager
FW-65BZ40H / 65BU40H	35 °C of lager	35 °C of lager	35 °C of lager
FW-55BZ40H / 55BU40H	35 °C of lager	35 °C of lager	35 °C of lager
FW-100BZ40J / 100BU40J*	40 °C of lager	40 °C of lager	40 °C of lager
FW-50BZ35J / 50BU35J	40 °C of lager	40 °C of lager	—
FW-43BZ35J / 43BU35J	40 °C of lager	37 °C of lager	—
FW-75BZ30J / 75BU30J*	38 °C of lager	37 °C of lager	39 °C of lager
FW-65BZ30J / 65BU30J*	38 °C of lager	38 °C of lager	38 °C of lager
FW-55BZ30J1 / 55BU30J1*	36 °C of lager	37 °C of lager	38 °C of lager
FW-55BZ30J / 55BU30J*	36 °C of lager	37 °C of lager	38 °C of lager
FW-50BZ30J / 50BU30J	40 °C of lager	40 °C of lager	40 °C of lager
FW-43BZ30J / 43BU30J	38 °C of lager	40 °C of lager	36 °C of lager
FW-32BZ30J / 32BU30J	40 °C of lager	40 °C of lager	40 °C of lager

Vorsichtsmaßnahmen bei der Installation

Für den Kunden

Die Multi-Screen-Installation von LCD-Displays oder LCD-Monitoren erfordert eine ordnungsgemäße Arbeit. Bitten Sie unbedingt einen Händler oder Installateur, das LCD-Display oder den LCD-Monitor unter Berücksichtigung der Sicherheit ordnungsgemäß zu installieren. Achten Sie genau auf die Verkabelung der Stromversorgung usw. und führen Sie keine Installationen selbst durch.



Die Nichtbeachtung der Sicherheitsvorkehrungen kann zu Bränden oder Verletzungen führen.

Dieses Handbuch beschreibt wichtige Vorsichtsmaßnahmen zur Vermeidung von Unfällen und den Umgang mit dem Produkt. **Lesen Sie dieses Handbuch gründlich durch**, um das Produkt gefahrlos zu verwenden. Nachdem Sie dieses Handbuch durchgelesen haben, bewahren Sie es auf, wo Sie es jederzeit sehen können.

An Händler und Vertriebsstellen

Die Multi-Screen-Installation erfordert spezielle Fähigkeiten. Lesen Sie dieses Handbuch daher vor der Installation gründlich durch. Wir übernehmen keine Haftung für Unfälle oder Schäden, die durch unsachgemäße Installation, fehlerhafte Handhabung oder Verwendung von LCD-Displays oder LCD-Monitoren verursacht werden, die nicht vom Produkt unterstützt werden. Übergeben Sie dieses Handbuch dem Kunden, nachdem die Installation des LCD-Displays oder LCD-Monitors abgeschlossen ist.

Blockieren Sie nicht die Lüftungsöffnungen am LCD-Display oder LCD-Monitor.

Wenn die Lüftungsöffnungen des LCD-Displays oder LCD-Monitors während der Installation mit Klebeband oder Montagehalterungen blockiert werden, kann sich im Inneren des LCD-Displays oder LCD-Monitors Hitze aufbauen und einen Brand verursachen.

Zielmodelle

Dieses Handbuch beschreibt die Multi-Screen-Installation für die folgenden LCD-Displays oder LCD-Monitore.

FW-100BZ40J / 85BZ40H / 75BZ40H / 75BZ30J / 65BZ40H / 65BZ30J / 55BZ40H / 55BZ30J1 / 55BZ30J / 50BZ35J / 50BZ30J / 43BZ35J / 43BZ30J / 32BZ30J

FW-100BU40J / 85BU40H / 75BU40H / 75BU30J / 65BU40H / 65BU30J / 55BU40H / 55BU30J1 / 55BU30J / 50BU35J / 50BU30J / 43BU35J / 43BU30J / 32BU30J

Installation

Beachten Sie bei der Installation die folgenden Normen:

- Halten Sie das LCD-Display oder den LCD-Monitor beim Tragen horizontal, da die Gefahr besteht, dass das LCD-Display oder der LCD-Monitor herunterfällt, wenn Sie es bzw. ihn vertikal halten. Achten Sie darauf, keine übermäßige Kraft auf das LCD-Display oder den LCD-Monitor auszuüben, da dies zu Verformungen führen kann.
- Wir empfehlen regelmäßige Überprüfungen und Wartungen, um sicherzustellen, dass nach der Installation keine Probleme auftreten.
- Drehen Sie bei vertikaler Installation das LCD-Display oder den LCD-Monitor aus der horizontalen Position um 90 Grad gegen den Uhrzeigersinn. Drehen Sie das LCD-Display oder den LCD-Monitor zur Installation nicht im Uhrzeigersinn.

Horizontale Installation

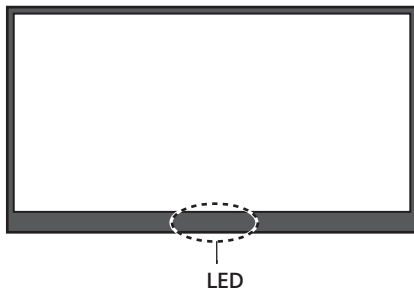

Vertikale Installation

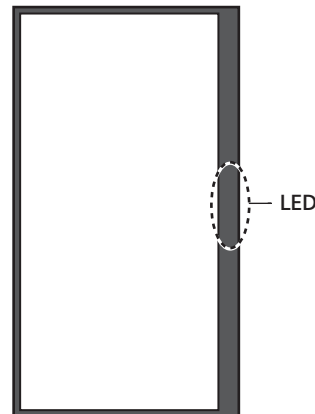

- Wenn Sie während der Installation Montagehalterungen verwenden, hängt die Länge der Schrauben zur Befestigung am LCD-Display oder LCD-Monitor von der Dicke der Montagehalterungen ab. Weitere Informationen finden Sie nachfolgend.
- Einzelheiten zu den Installationswinkeln finden Sie unter „Montagemethode mit Wandmontagevorrichtung“ für alle LCD-Displays oder LCD-Monitore (beigefügtes Blatt) und in der mit den Montagehalterungen gelieferten Anleitung.

Modellbezeichnung	Schraubengröße		
	A	B	
FW-85BZ40H / 75BZ40H / 65BZ40H / 55BZ40H / 50BZ35J / 43BZ35J / 75BZ30J / 65BZ30J / 55BZ30J1 / 55BZ30J / 50BZ30J / 43BZ30J / 85BU40H / 75BU40H / 65BU40H / 55BU40H / 50BU35J / 43BU35J / 75BU30J / 65BU30J / 55BU30J1 / 55BU30J / 50BU30J / 43BU30J	M6	10 mm - 12 mm	<p>Schraube A Wandmontage- vorrichtung VS Wandmontagebefestigung</p>
FW-100BZ40J / 100BU40J	M8	12 mm - 30 mm	<p>Schraube A Wandmontagevorrichtung</p>
FW-32BZ30J / 32BU30J	M6	10 mm - 12 mm	<p>Schraube A Wandmontagevorrichtung Abdeckung für die Rückseite des LCD-Displays oder LCD-Monitors</p>

Installationsbedingungen

Beachten Sie bei der Installation unbedingt die folgenden Temperatur-, Feuchtigkeits- und Installationsbedingungen.

Temperaturbedingungen

- Halten Sie die Umgebungstemperatur des LCD-Displays oder LCD-Monitors* innerhalb des angegebenen oberen Temperaturbereichs von 0 °C.
- Die Temperaturbedingungen für die einzelnen LCD-Displays oder LCD-Monitore sowie die Installationswinkel finden Sie unter „Obere Temperaturgrenzen abhängig von LCD-Displays oder LCD-Monitoren und Installationswinkeln“ (Seite 7 bis 8).
- Verwenden Sie bei Installationsorten oder Installationsbedingungen, die zu hohen Temperaturen führen können, eine Klimaanlage oder einen Lüfter, um eine ausreichende Belüftung sicherzustellen, damit das LCD-Display oder der LCD-Monitor innerhalb des angegebenen Temperaturbereichs bleibt.

* Die Umgebungstemperatur ist die Temperatur um das LCD-Display oder den LCD-Monitor herum, einschließlich der Vorder- und Rückseite der Panels.

Feuchtigkeitsbedingungen

Verwenden Sie das LCD-Display oder den LCD-Monitor innerhalb des folgenden Feuchtigkeitsbereichs.

Modellbezeichnung	Feuchtigkeitsbedingungen
FW-85BZ40H / 75BZ40H / 65BZ40H / 55BZ40H / 85BU40H / 75BU40H / 65BU40H / 55BU40H	10% bis 80% (ohne Kondensation)
FW-100BZ40J / 50BZ35J / 43BZ35J / 75BZ30J / 65BZ30J / 55BZ30J1 / 55BZ30J / 50BZ30J / 43BZ30J / 32BZ30J / 100BU40J / 50BU35J / 43BU35J / 75BU30J / 65BU30J / 55BU30J1 / 55BU30J / 50BU30J / 43BU30J / 32BU30J	20% bis 80% (ohne Kondensation)

DE

Installationsbedingungen

- Halten Sie einen Abstand von mindestens 1 mm zwischen LCD-Displays oder LCD-Monitoren ein und achten Sie darauf, dass benachbarte LCD-Displays oder LCD-Monitore nicht miteinander in Kontakt kommen.
- Führen Sie die Installation so aus, dass die Lüftungsöffnungen an der Rückseite des LCD-Displays oder LCD-Monitors nicht blockiert werden.

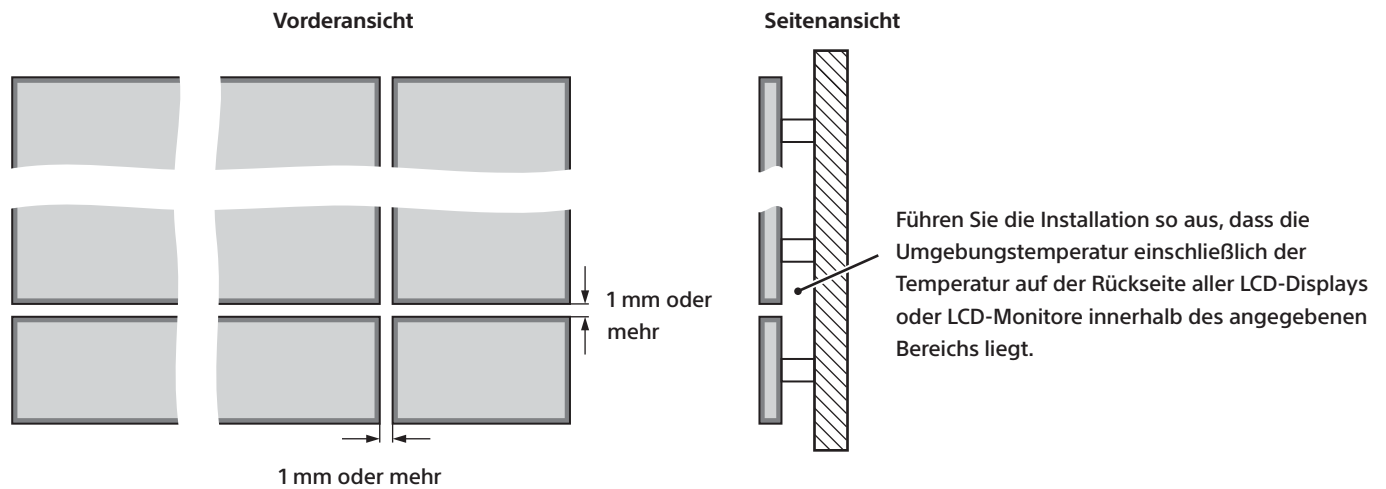

Für eine Multi-Screen-Installation in einer Reihe bei horizontaler Aufstellung kann der Abstand zwischen dem linken und dem rechten LCD-Display oder LCD-Monitor 1 mm oder weniger betragen.

Multi-Screen-Installation in einer Reihe bei horizontaler Aufstellung

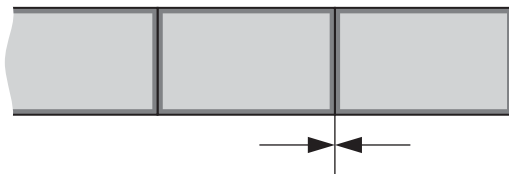

Achten Sie darauf, dass keine Kräfte auf die benachbarten LCD-Displays oder LCD-Monitore ausgeübt werden.

Obere Temperaturgrenzen abhängig von LCD-Displays oder LCD-Monitoren und Installationswinkeln

Überprüfen Sie Folgendes und installieren Sie das LCD-Display oder den LCD-Monitor so, dass es bzw. er sich innerhalb des Temperaturbereichs gemäß den Bedingungen befindet.

Horizontale Installation

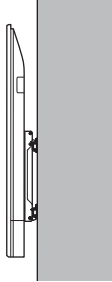
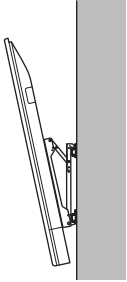
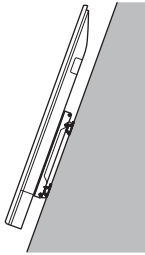
Modellbezeichnung	Keine Neigung 	Vorwärtsneigung bis zu 20 Grad (* Vorwärtsneigung bis zu 15 Grad) 	Rückwärtsneigung bis zu 20 Grad 
FW-85BZ40H / 85BU40H	40 °C oder niedriger	35 °C oder niedriger	35 °C oder niedriger
FW-75BZ40H / 75BU40H	40 °C oder niedriger	35 °C oder niedriger	35 °C oder niedriger
FW-65BZ40H / 65BU40H	40 °C oder niedriger	35 °C oder niedriger	35 °C oder niedriger
FW-55BZ40H / 55BU40H	40 °C oder niedriger	35 °C oder niedriger	35 °C oder niedriger
FW-100BZ40J / 100BU40J*	40 °C oder niedriger	40 °C oder niedriger	40 °C oder niedriger
FW-50BZ35J / 50BU35J	40 °C oder niedriger	40 °C oder niedriger	40 °C oder niedriger
FW-43BZ35J / 43BU35J	40 °C oder niedriger	40 °C oder niedriger	40 °C oder niedriger
FW-75BZ30J / 75BU30J	40 °C oder niedriger	40 °C oder niedriger	40 °C oder niedriger
FW-65BZ30J / 65BU30J	40 °C oder niedriger	40 °C oder niedriger	40 °C oder niedriger
FW-55BZ30J1 / 55BU30J1	40 °C oder niedriger	40 °C oder niedriger	39 °C oder niedriger
FW-55BZ30J / 55BU30J	40 °C oder niedriger	40 °C oder niedriger	39 °C oder niedriger
FW-50BZ30J / 50BU30J	38 °C oder niedriger	40 °C oder niedriger	38 °C oder niedriger
FW-43BZ30J / 43BU30J	38 °C oder niedriger	39 °C oder niedriger	37 °C oder niedriger
FW-32BZ30J / 32BU30J	40 °C oder niedriger	40 °C oder niedriger	40 °C oder niedriger

DE

Vertikale Installation

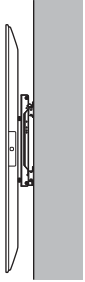
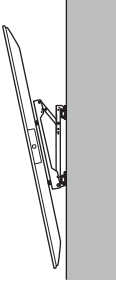
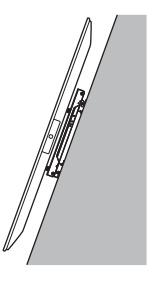
Modellbezeichnung	Keine Neigung 	Vorwärtsneigung bis zu 20 Grad (* Vorwärtsneigung bis zu 15 Grad) 	Rückwärtsneigung bis zu 20 Grad 
FW-85BZ40H / 85BU40H	35 °C oder niedriger	35 °C oder niedriger	35 °C oder niedriger
FW-75BZ40H / 75BU40H	35 °C oder niedriger	35 °C oder niedriger	35 °C oder niedriger
FW-65BZ40H / 65BU40H	35 °C oder niedriger	35 °C oder niedriger	35 °C oder niedriger
FW-55BZ40H / 55BU40H	35 °C oder niedriger	35 °C oder niedriger	35 °C oder niedriger
FW-100BZ40J / 100BU40J*	40 °C oder niedriger	40 °C oder niedriger	40 °C oder niedriger
FW-50BZ35J / 50BU35J	40 °C oder niedriger	40 °C oder niedriger	—
FW-43BZ35J / 43BU35J	40 °C oder niedriger	37 °C oder niedriger	—
FW-75BZ30J / 75BU30J*	38 °C oder niedriger	37 °C oder niedriger	39 °C oder niedriger
FW-65BZ30J / 65BU30J*	38 °C oder niedriger	38 °C oder niedriger	38 °C oder niedriger
FW-55BZ30J1 / 55BU30J1*	36 °C oder niedriger	37 °C oder niedriger	38 °C oder niedriger
FW-55BZ30J / 55BU30J*	36 °C oder niedriger	37 °C oder niedriger	38 °C oder niedriger
FW-50BZ30J / 50BU30J	40 °C oder niedriger	40 °C oder niedriger	40 °C oder niedriger
FW-43BZ30J / 43BU30J	38 °C oder niedriger	40 °C oder niedriger	36 °C oder niedriger
FW-32BZ30J / 32BU30J	40 °C oder niedriger	40 °C oder niedriger	40 °C oder niedriger

Precauções ao instalar

Para os clientes

A instalação multiecrã de ecrãs LCD ou monitores LCD exige trabalho apropriado. Certifique-se de que pede a um revendedor ou técnico de instalação para instalar o ecrã LCD ou monitor LCD devidamente com plena consideração pela questão da segurança.

Preste atenção especial à instalação dos fios elétricos da fonte de alimentação, etc., e não realize nenhuma instalação sozinho.



O não cumprimento das precauções de segurança pode originar a ocorrência de incêndios ou lesões pessoais.

Este manual descreve precauções importantes para prevenir a ocorrência de acidentes e como manusear o produto. **Leia este manual atentamente** para utilizar o produto em segurança. Depois de ler este manual, certifique-se de que o guarda num local que permita a consulta a qualquer altura.

Para revendedores e distribuidores

A instalação multiecrã exige competências especiais, pelo que deve ler este manual atentamente antes da instalação. Não somos responsáveis por quaisquer acidentes ou danos causados pela instalação indevida, manuseamento indevido ou utilização de ecrãs LCD ou monitores LCD para além dos apoiados pelo produto. Entregue este manual ao cliente após a conclusão da instalação do ecrã LCD ou monitor LCD.

Não bloqueie os orifícios de ventilação do ecrã LCD ou monitor LCD.

Se os orifícios de ventilação do ecrã LCD ou monitor LCD forem bloqueados com fita adesiva ou suportes de montagem durante a instalação, pode ocorrer a acumulação de calor dentro do ecrã LCD ou monitor LCD, o que, por sua vez, pode causar um incêndio.

Modelos alvo

Este manual descreve a instalação multiecrã para os seguintes ecrãs LCD ou monitores LCD.

FW-100BZ40J / 85BZ40H / 75BZ40H / 75BZ30J / 65BZ40H / 65BZ30J / 55BZ40H / 55BZ30J1 / 55BZ30J / 50BZ35J / 50BZ30J / 43BZ35J / 43BZ30J / 32BZ30J

FW-100BU40J / 85BU40H / 75BU40H / 75BU30J / 65BU40H / 65BU30J / 55BU40H / 55BU30J1 / 55BU30J / 50BU35J / 50BU30J / 43BU35J / 43BU30J / 32BU30J

Instalação

Observe as seguintes normas ao instalar:

- Ao transportar o ecrã LCD ou monitor LCD, segure-o horizontalmente visto que há um risco do ecrã LCD ou monitor LCD cair quando o segura verticalmente. Exerça os devidos cuidados para não aplicar força excessiva no ecrã LCD ou monitor LCD, visto isso pode causar deformação.
- Recomenda-se a realização de inspeções e manutenção regulares para assegurar que não há nenhum problema após a instalação.
- Ao instalar verticalmente, rode o ecrã LCD ou monitor LCD 90 graus no sentido anti-horário a partir da posição horizontal. Não rode o ecrã LCD ou monitor LCD no sentido horário para o instalar.

Instalação horizontal

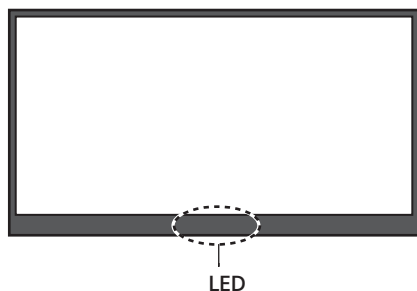

Instalação vertical

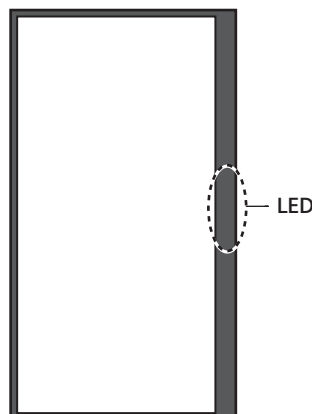

- Ao utilizar suportes de montagem durante a instalação, o comprimento dos parafusos a fixar no ecrã LCD ou monitor LCD depende da espessura dos suportes de montagem. Consulte o seguinte para obter detalhes.
- Para obter detalhes sobre os ângulos de instalação, consulte a secção “Método de montagem da unidade de parede” para cada um dos ecrãs LCD ou monitores LCD (ficha anexada) e o manual fornecido com os suportes de montagem.

Nome do modelo	Tamanho do parafuso		
	A	B	
FW-85BZ40H / 75BZ40H / 65BZ40H / 55BZ40H / 50BZ35J / 43BZ35J / 75BZ30J / 65BZ30J / 55BZ30J1 / 55BZ30J / 50BZ30J / 43BZ30J / 85BU40H / 75BU40H / 65BU40H / 55BU40H / 50BU35J / 43BU35J / 75BU30J / 65BU30J / 55BU30J1 / 55BU30J / 50BU30J / 43BU30J	M6	10 mm - 12 mm	<p>Parafuso A Unidade de parede VS Acessório de suporte de parede</p>
FW-100BZ40J / 100BU40J	M8	12 mm - 30 mm	<p>Parafuso A Unidade de parede Capa para a traseira do ecrã LCD ou monitor LCD</p>
FW-32BZ30J / 32BU30J	M6	10 mm - 12 mm	<p>Parafuso A Unidade de parede Capa para a traseira do ecrã LCD ou monitor LCD</p>

Condições de instalação

Ao instalar certifique-se de que respeita os limites de temperatura, humidade e as condições de instalação.

Condições de temperatura

- Mantenha a temperatura ambiente do ecrã LCD ou monitor LCD* dentro do limite superior especificado do intervalo de temperaturas de 0 °C.
- Consulte "Limites superiores de temperatura dependendo dos ecrãs LCD ou monitores LCD e ângulos de instalação" (página 7 a 8) para obter as condições de temperatura de acordo com o ecrã LCD ou monitor LCD e os ângulos de instalação.
- No caso de localizações ou condições de instalação que possam resultar em temperaturas elevadas, utilize um aparelho de ar condicionado ou ventoinha para assegurar a ventilação apropriada para manter o ecrã LCD ou monitor LCD dentro do intervalo de temperaturas especificado.

* A temperatura ambiente é a temperatura em torno do ecrã LCD ou monitor LCD incluindo a frente e traseira dos painéis.

Condições de humidade

Utilize o ecrã LCD ou monitor LCD dentro do seguinte intervalo de humidade.

Nome do modelo	Condições de humidade
FW-85BZ40H / 75BZ40H / 65BZ40H / 55BZ40H / 85BU40H / 75BU40H / 65BU40H / 55BU40H	10% a 80% (sem condensação)
FW-100BZ40J / 50BZ35J / 43BZ35J / 75BZ30J / 65BZ30J / 55BZ30J1 / 55BZ30J / 50BZ30J / 43BZ30J / 32BZ30J / 100BU40J / 50BU35J / 43BU35J / 75BU30J / 65BU30J / 55BU30J1 / 55BU30J / 50BU30J / 43BU30J / 32BU30J	20% a 80% (sem condensação)

PT

Condições de instalação

- Mantenha uma distância de 1 mm ou mais entre os ecrãs LCD ou monitores LCD e não permita que quaisquer ecrãs LCD ou monitores LCD adjacentes entrem em contacto uns com os outros.
- Instale de maneira a que os orifícios de ventilação na traseira do ecrã LCD ou monitor LCD não fiquem bloqueados.

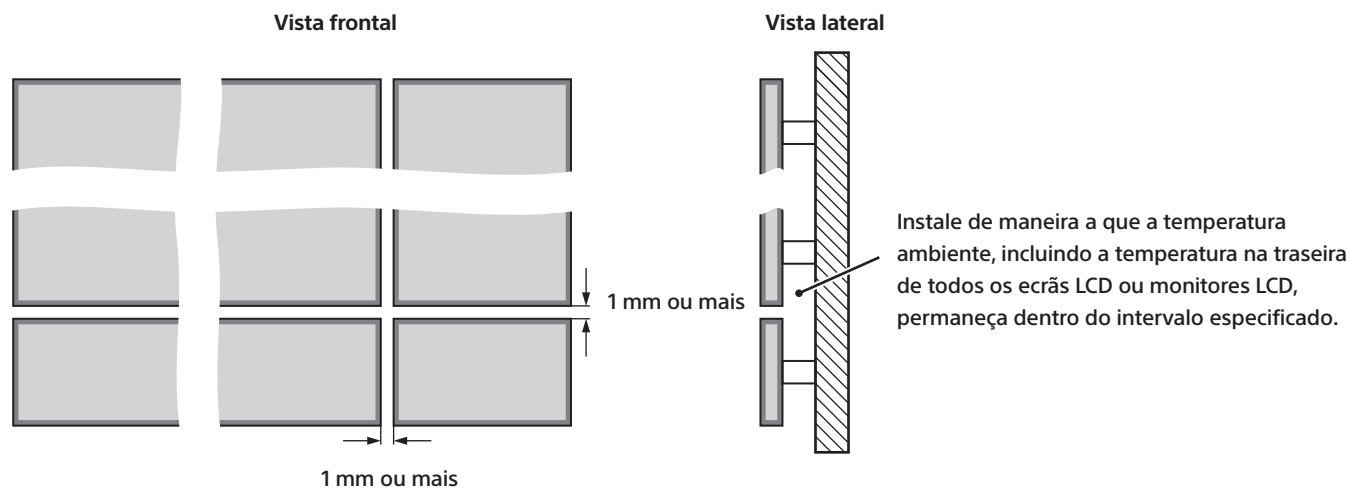

Ao efetuar a instalação multiecrã numa fila única na instalação horizontal, a distância entre os ecrãs LCD ou monitores LCD esquerdo e direito pode ser de 1 mm ou menos.

Instalação multiecrã numa fila única em instalação horizontal

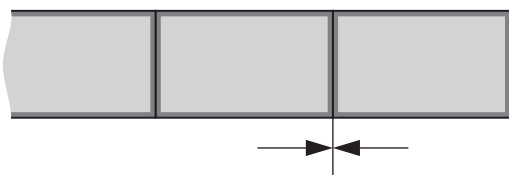

Exerça os devidos cuidados para não aplicar uma carga sobre cada um dos ecrãs LCD ou monitores LCD adjacentes.

Limites superiores de temperatura dependendo dos ecrãs LCD ou monitores LCD e ângulos de instalação

Verifique o seguinte e instale o ecrã LCD ou monitor LCD de maneira a que se encontre dentro do intervalo de temperaturas de acordo com as condições.

Instalação horizontal

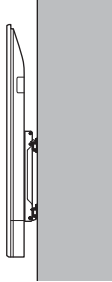
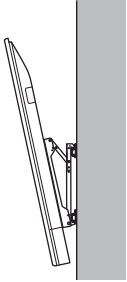
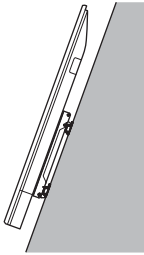
Nome do modelo	Sem inclinação 	Inclinação para a frente até 20 graus (*Inclinação para a frente até 15 graus) 	Inclinação para trás até 20 graus 
FW-85BZ40H / 85BU40H	40 °C ou inferior	35 °C ou inferior	35 °C ou inferior
FW-75BZ40H / 75BU40H	40 °C ou inferior	35 °C ou inferior	35 °C ou inferior
FW-65BZ40H / 65BU40H	40 °C ou inferior	35 °C ou inferior	35 °C ou inferior
FW-55BZ40H / 55BU40H	40 °C ou inferior	35 °C ou inferior	35 °C ou inferior
FW-100BZ40J / 100BU40J*	40 °C ou inferior	40 °C ou inferior	40 °C ou inferior
FW-50BZ35J / 50BU35J	40 °C ou inferior	40 °C ou inferior	40 °C ou inferior
FW-43BZ35J / 43BU35J	40 °C ou inferior	40 °C ou inferior	40 °C ou inferior
FW-75BZ30J / 75BU30J	40 °C ou inferior	40 °C ou inferior	40 °C ou inferior
FW-65BZ30J / 65BU30J	40 °C ou inferior	40 °C ou inferior	40 °C ou inferior
FW-55BZ30J1 / 55BU30J1	40 °C ou inferior	40 °C ou inferior	39 °C ou inferior
FW-55BZ30J / 55BU30J	40 °C ou inferior	40 °C ou inferior	39 °C ou inferior
FW-50BZ30J / 50BU30J	38 °C ou inferior	40 °C ou inferior	38 °C ou inferior
FW-43BZ30J / 43BU30J	38 °C ou inferior	39 °C ou inferior	37 °C ou inferior
FW-32BZ30J / 32BU30J	40 °C ou inferior	40 °C ou inferior	40 °C ou inferior

PT

Instalação vertical

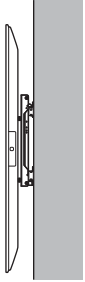
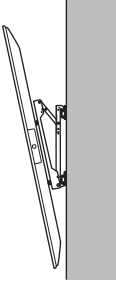
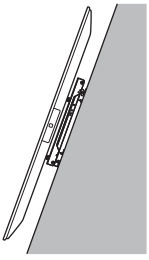
Nome do modelo	Sem inclinação 	Inclinação para a frente até 20 graus (*Inclinação para a frente até 15 graus) 	Inclinação para trás até 20 graus 
FW-85BZ40H / 85BU40H	35 °C ou inferior	35 °C ou inferior	35 °C ou inferior
FW-75BZ40H / 75BU40H	35 °C ou inferior	35 °C ou inferior	35 °C ou inferior
FW-65BZ40H / 65BU40H	35 °C ou inferior	35 °C ou inferior	35 °C ou inferior
FW-55BZ40H / 55BU40H	35 °C ou inferior	35 °C ou inferior	35 °C ou inferior
FW-100BZ40J / 100BU40J*	40 °C ou inferior	40 °C ou inferior	40 °C ou inferior
FW-50BZ35J / 50BU35J	40 °C ou inferior	40 °C ou inferior	—
FW-43BZ35J / 43BU35J	40 °C ou inferior	37 °C ou inferior	—
FW-75BZ30J / 75BU30J*	38 °C ou inferior	37 °C ou inferior	39 °C ou inferior
FW-65BZ30J / 65BU30J*	38 °C ou inferior	38 °C ou inferior	38 °C ou inferior
FW-55BZ30J1 / 55BU30J1*	36 °C ou inferior	37 °C ou inferior	38 °C ou inferior
FW-55BZ30J / 55BU30J*	36 °C ou inferior	37 °C ou inferior	38 °C ou inferior
FW-50BZ30J / 50BU30J	40 °C ou inferior	40 °C ou inferior	40 °C ou inferior
FW-43BZ30J / 43BU30J	38 °C ou inferior	40 °C ou inferior	36 °C ou inferior
FW-32BZ30J / 32BU30J	40 °C ou inferior	40 °C ou inferior	40 °C ou inferior

Precauzioni durante l'installazione

Ai Clienti

L'installazione multischermo di Display LCD o Monitor LCD richiede un lavoro adeguato.

Assicurarsi di chiedere a un rivenditore o installatore di installare correttamente il Display LCD o il Monitor LCD, tenendo conto della sicurezza.

Prestare molta attenzione al cablaggio dell'alimentazione, ecc. e non eseguire alcuna installazione da soli.



La mancata osservanza delle precauzioni di sicurezza potrebbe provocare incendi o lesioni personali.

Il presente manuale descrive importanti precauzioni per prevenire incidenti e come maneggiare il prodotto. **Leggere attentamente il presente manuale** per utilizzare il prodotto in sicurezza. Dopo aver letto questo manuale, assicurarsi di conservarlo in un luogo dove possa essere consultato in qualsiasi momento.

Per rivenditori e distributori

L'installazione multischermo richiede abilità speciali, quindi leggere attentamente il presente manuale prima dell'installazione. Non siamo responsabili di eventuali incidenti o danni causati da installazione impropria, utilizzo improprio o uso di Display LCD o Monitor LCD diversi da quelli supportati dal prodotto. Consegnare il presente manuale al cliente al termine dell'installazione del Display LCD o del Monitor LCD.

Non ostruire i fori di ventilazione del Display LCD o del Monitor LCD.

Se i fori di ventilazione del Display LCD o del Monitor LCD vengono ostruiti con nastro adesivo o staffe di montaggio durante l'installazione, all'interno del Display LCD o del Monitor LCD potrebbe accumularsi calore e provocare un incendio.

Modelli di destinazione

Il presente manuale descrive l'installazione multischermo per i seguenti Display LCD o Monitor LCD.

FW-100BZ40J / 85BZ40H / 75BZ40H / 75BZ30J / 65BZ40H / 65BZ30J / 55BZ40H / 55BZ30J1 / 55BZ30J / 50BZ35J / 50BZ30J / 43BZ35J / 43BZ30J / 32BZ30J

FW-100BU40J / 85BU40H / 75BU40H / 75BU30J / 65BU40H / 65BU30J / 55BU40H / 55BU30J1 / 55BU30J / 50BU35J / 50BU30J / 43BU35J / 43BU30J / 32BU30J

Installazione

Osservare i seguenti standard durante l'installazione:

- Quando si trasporta il Display LCD o il Monitor LCD, tenerlo orizzontalmente poiché sussiste il rischio che il Display LCD o il Monitor LCD cada quando lo si tiene in posizione verticale. Prestare attenzione a non applicare eccessiva forza al Display LCD o al Monitor LCD per evitare di causare deformazioni.
- Si consigliano controlli e manutenzioni periodici per garantire che non vi siano problemi dopo l'installazione.
- Quando si effettua l'installazione in verticale, ruotare il Display LCD o il Monitor LCD di 90 gradi in senso antiorario dalla posizione orizzontale. Non ruotare il Display LCD o il Monitor LCD in senso orario per installarlo.

Installazione orizzontale

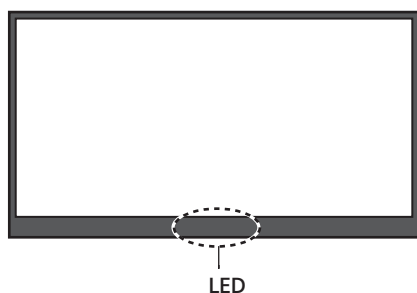

Installazione verticale

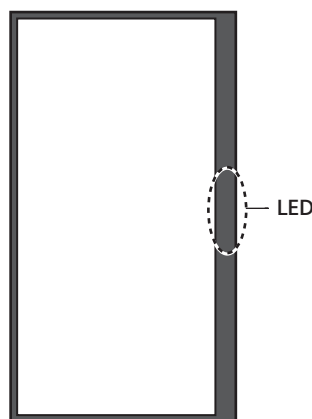

- Quando si utilizzano staffe di montaggio durante l'installazione, la lunghezza delle viti da fissare al Display LCD o al Monitor LCD dipende dallo spessore delle staffe di montaggio. Vedere quanto segue per i dettagli.
- Per i dettagli sugli angoli di installazione, fare riferimento a "Metodo di montaggio del supporto a parete" per ciascuno dei Display LCD o dei Monitor LCD (foglio allegato) e il manuale fornito con le staffe di montaggio.

Nome del modello	Dimensioni delle viti		
	A	B	
FW-85BZ40H / 75BZ40H / 65BZ40H / 55BZ40H / 50BZ35J / 43BZ35J / 75BZ30J / 65BZ30J / 55BZ30J1 / 55BZ30J / 50BZ30J / 43BZ30J / 85BU40H / 75BU40H / 65BU40H / 55BU40H / 50BU35J / 43BU35J / 75BU30J / 65BU30J / 55BU30J1 / 55BU30J / 50BU30J / 43BU30J	M6	10 mm - 12 mm	
FW-100BZ40J / 100BU40J	M8	12 mm - 30 mm	
FW-32BZ30J / 32BU30J	M6	10 mm - 12 mm	

Condizioni di installazione

Assicurarsi di osservare le seguenti condizioni di temperatura, umidità e installazione durante l'installazione.

Condizioni di temperatura

- Mantenere la temperatura ambiente del Display LCD o del Monitor LCD* entro l'intervallo di temperatura superiore specificato da 0 °C.
- Per le condizioni di temperatura per Display LCD o Monitor LCD e angoli di installazione, vedere "Limiti di temperatura superiori a seconda dei Display LCD o dei Monitor LCD e degli angoli di installazione" (da pagina 7 a 8).
- Per i luoghi di installazione o le condizioni di installazione che possono causare temperature elevate, utilizzare un condizionatore d'aria o una ventola per garantire una ventilazione adeguata per mantenere il Display LCD o il Monitor LCD entro l'intervallo di temperatura specificato.

* La temperatura ambiente è la temperatura intorno al Display LCD o al Monitor LCD, inclusi la parte anteriore e posteriore dei pannelli.

Condizioni di umidità

Utilizzare il Display LCD o il Monitor LCD entro il seguente intervallo di umidità.

Nome del modello	Condizioni di umidità
FW-85BZ40H / 75BZ40H / 65BZ40H / 55BZ40H / 85BU40H / 75BU40H / 65BU40H / 55BU40H	Dal 10% all'80% (senza condensa)
FW-100BZ40J / 50BZ35J / 43BZ35J / 75BZ30J / 65BZ30J / 55BZ30J1 / 55BZ30J / 50BZ30J / 43BZ30J / 32BZ30J / 100BU40J / 50BU35J / 43BU35J / 75BU30J / 65BU30J / 55BU30J1 / 55BU30J / 50BU30J / 43BU30J / 32BU30J	Dal 20% all'80% (senza condensa)

IT

Condizioni di installazione

- Mantenere una distanza di 1 mm o più tra i Display LCD o i Monitor LCD e impedire che i Display LCD o i Monitor LCD adiacenti entrino in contatto tra loro.
- Installare in modo che i fori di ventilazione sul retro del Display LCD o del Monitor LCD non siano ostruiti.

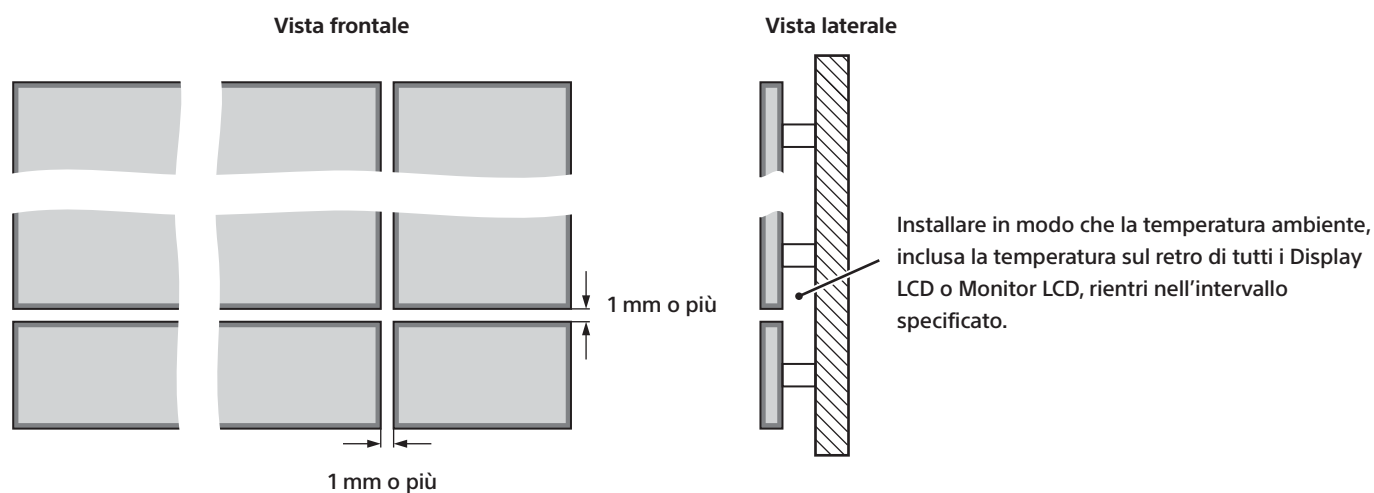

Quando si esegue l'installazione multischermo in un'unica fila con installazione orizzontale, la distanza tra i Display LCD o i Monitor LCD sinistro e destro può essere pari o inferiore a 1 mm.

Installazione multischermo in un'unica fila in installazione orizzontale

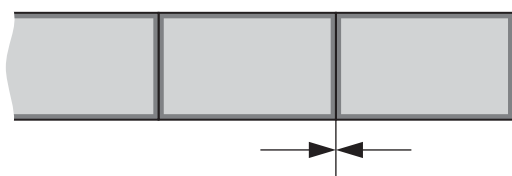

Prestare attenzione a non applicare un carico a ciascuno dei Display LCD o Monitor LCD adiacenti.

Limiti di temperatura superiori a seconda dei Display LCD o dei Monitor LCD e degli angoli di installazione

Verificare quanto segue e installare il Display LCD o il Monitor LCD in modo che rientri nell'intervallo di temperatura in base alle condizioni.

Installazione orizzontale

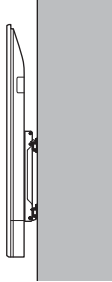
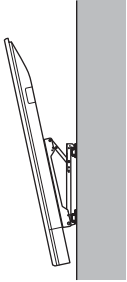
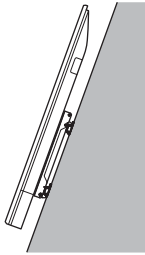
Nome del modello	<p>Nessuna inclinazione</p> 	<p>Inclinazione in avanti fino a 20 gradi (*Inclinazione in avanti fino a 15 gradi)</p> 	<p>Inclinazione all'indietro fino a 20 gradi</p> 
FW-85BZ40H / 85BU40H	40 °C o inferiore	35 °C o inferiore	35 °C o inferiore
FW-75BZ40H / 75BU40H	40 °C o inferiore	35 °C o inferiore	35 °C o inferiore
FW-65BZ40H / 65BU40H	40 °C o inferiore	35 °C o inferiore	35 °C o inferiore
FW-55BZ40H / 55BU40H	40 °C o inferiore	35 °C o inferiore	35 °C o inferiore
FW-100BZ40J / 100BU40J*	40 °C o inferiore	40 °C o inferiore	40 °C o inferiore
FW-50BZ35J / 50BU35J	40 °C o inferiore	40 °C o inferiore	40 °C o inferiore
FW-43BZ35J / 43BU35J	40 °C o inferiore	40 °C o inferiore	40 °C o inferiore
FW-75BZ30J / 75BU30J	40 °C o inferiore	40 °C o inferiore	40 °C o inferiore
FW-65BZ30J / 65BU30J	40 °C o inferiore	40 °C o inferiore	40 °C o inferiore
FW-55BZ30J1 / 55BU30J1	40 °C o inferiore	40 °C o inferiore	39 °C o inferiore
FW-55BZ30J / 55BU30J	40 °C o inferiore	40 °C o inferiore	39 °C o inferiore
FW-50BZ30J / 50BU30J	38 °C o inferiore	40 °C o inferiore	38 °C o inferiore
FW-43BZ30J / 43BU30J	38 °C o inferiore	39 °C o inferiore	37 °C o inferiore
FW-32BZ30J / 32BU30J	40 °C o inferiore	40 °C o inferiore	40 °C o inferiore

Installazione verticale

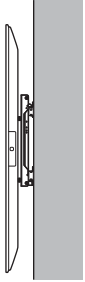
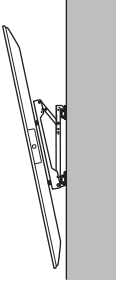
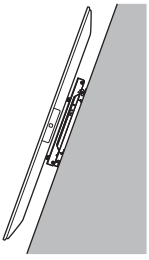
Nome del modello	Nessuna inclinazione 	Inclinazione in avanti fino a 20 gradi (*Inclinazione in avanti fino a 15 gradi) 	Inclinazione all'indietro fino a 20 gradi 
FW-85BZ40H / 85BU40H	35 °C o inferiore	35 °C o inferiore	35 °C o inferiore
FW-75BZ40H / 75BU40H	35 °C o inferiore	35 °C o inferiore	35 °C o inferiore
FW-65BZ40H / 65BU40H	35 °C o inferiore	35 °C o inferiore	35 °C o inferiore
FW-55BZ40H / 55BU40H	35 °C o inferiore	35 °C o inferiore	35 °C o inferiore
FW-100BZ40J / 100BU40J*	40 °C o inferiore	40 °C o inferiore	40 °C o inferiore
FW-50BZ35J / 50BU35J	40 °C o inferiore	40 °C o inferiore	—
FW-43BZ35J / 43BU35J	40 °C o inferiore	37 °C o inferiore	—
FW-75BZ30J / 75BU30J*	38 °C o inferiore	37 °C o inferiore	39 °C o inferiore
FW-65BZ30J / 65BU30J*	38 °C o inferiore	38 °C o inferiore	38 °C o inferiore
FW-55BZ30J1 / 55BU30J1*	36 °C o inferiore	37 °C o inferiore	38 °C o inferiore
FW-55BZ30J / 55BU30J*	36 °C o inferiore	37 °C o inferiore	38 °C o inferiore
FW-50BZ30J / 50BU30J	40 °C o inferiore	40 °C o inferiore	40 °C o inferiore
FW-43BZ30J / 43BU30J	38 °C o inferiore	40 °C o inferiore	36 °C o inferiore
FW-32BZ30J / 32BU30J	40 °C o inferiore	40 °C o inferiore	40 °C o inferiore

Försiktighetsåtgärder vid installation

Till kunder

För flerskrämsinstallation av LCD-skärmytor eller LCD-bildskärmar krävs korrekt utfört arbete. Se till att be en återförsäljare eller installatör att installera LCD-skärmytan eller LCD-bildskärmen korrekt med fullt beaktande av säkerhet.

Var mycket noggrann med kabeldragningen för strömtillförseln, osv., och utför inte någon installation på egen hand.



Om inte försiktighetsåtgärderna gällande säkerhet följs kan det resultera i brand eller personskada.

I denna manual beskrivs viktiga försiktighetsåtgärder för att förhindra olyckor och hur du hanterar produkten. **Läs denna manual noggrant** för att använda produkten säkert. Efter att du läst denna manual, se till att förvara den där du alltid kan se den.

Till återförsäljare och distributörer

För flerskrämsinstallation krävs speciella färdigheter, så läs denna manual noggrant före installation. Vi är inte ansvariga för någon olycka eller skada orsakad av felaktig installation, felaktig hantering, eller användning av LCD-skärmytor eller LCD-bildskärmar på annat sätt än vad som stöds av produkten. Lämna över denna manual till kunden efter att installationen av LCD-skärmytan eller LCD-bildskärmen är slutförd.

Täck inte för LCD-skärmytans eller LCD-bildskärmens ventilationshål.

Om LCD-skärmytans eller LCD-bildskärmens ventilationshål täcks för med tejp eller monteringsfästen under installation kan värme alstras inuti LCD-skärmytan och LCD-bildskärmen och leda till brand.

Målmodeller

I denna manual beskrivs flerskrämsinstallation för följande LCD-skärmytor eller LCD-bildskärmar.

FW-100BZ40J / 85BZ40H / 75BZ40H / 75BZ30J / 65BZ40H / 65BZ30J / 55BZ40H / 55BZ30J1 / 55BZ30J / 50BZ35J / 50BZ30J / 43BZ35J / 43BZ30J / 32BZ30J

FW-100BU40J / 85BU40H / 75BU40H / 75BU30J / 65BU40H / 65BU30J / 55BU40H / 55BU30J1 / 55BU30J / 50BU35J / 50BU30J / 43BU35J / 43BU30J / 32BU30J

Installation

Observera följande standarder under installation:

- När LCD-skärmytan eller LCD-bildskärmen bärs ska den hållas horisontellt eftersom det finns risk för att LCD-skärmytan eller LCD-bildskärmen faller om den hålls vertikalt. Var försiktig så att inte för hård kraft utövas på LCD-skärmytan eller LCD-bildskärmen, eftersom det kan orsaka deformation.
- Vi rekommenderar regelbundna kontroller och regelbundet underhåll för att säkra att det inte finns något problem efter installation.
- Vid vertikal installation, rotera LCD-skärmytan eller LCD-bildskärmen 90 grader moturs från den horisontella positionen. Roter inte LCD-skärmytan eller LCD-bildskärmen medurs för att installera den.

Horisontell installation

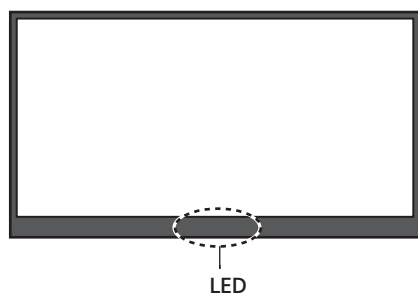

Vertikal installation

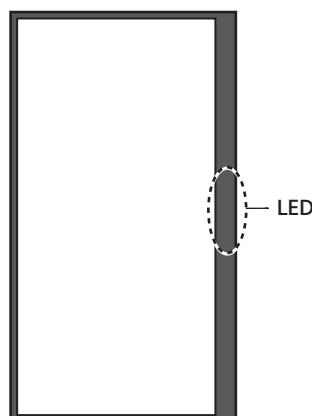

- Om väggfästen används under installation beror längden på skruvarna för fästandet av LCD-skärmytan eller LCD-bildskärmen på monteringsfästenas tjocklek. Se följande för detaljer.
- För detaljer om installationsvinklarna, se "Monteringsmetod för väggfästenhet" för vardera av LCD-skärmytorna eller LCD-bildskärmarna (bifogat blad) och manualen som medföljer monteringsfästena.

Modellnamn	Skruvstorlek		
	A	B	
FW-85BZ40H / 75BZ40H / 65BZ40H / 55BZ40H / 50BZ35J / 43BZ35J / 75BZ30J / 65BZ30J / 55BZ30J1 / 55BZ30J / 50BZ30J / 43BZ30J / 85BU40H / 75BU40H / 65BU40H / 55BU40H / 50BU35J / 43BU35J / 75BU30J / 65BU30J / 55BU30J1 / 55BU30J / 50BU30J / 43BU30J	M6	10 mm - 12 mm	<p>Skruv A Väggmonteringsenhet VS Väggfästanordning</p>
FW-100BZ40J / 100BU40J	M8	12 mm - 30 mm	<p>Skruv A Väggmonteringsenhet</p>
FW-32BZ30J / 32BU30J	M6	10 mm - 12 mm	<p>Skruv A Väggmonteringsenhet Täckning för baksidan på LCD-skärmytan eller LCD-bildskärmen</p>

Installationsförhållanden

Se till att observera följande temperatur, fuktighet, och installationsförhållanden under installation.

Temperaturförhållanden

- Håll omgivningstemperaturen för LCD-skärmytan eller LCD-bildskärmen* inom det specificerade övre temperaturområdet från 0 °C.
- För temperaturförhållanden per LCD-skärmyta eller LCD-bildskärm och installationsvinklar, se "Övre temperaturgränser beroende på LCD-skärmytor eller LCD-bildskärmar och installationsvinklar" (sidan 7 till 8).
- För installationsplatser eller installationsförhållanden som kan resultera i höga temperaturer, använd en luftkonditioneringsanläggning eller en fläkt för att säkra riktig ventilation för att hålla LCD-skärmytan eller LCD-bildskärmen inom det specificerade temperaturområdet.

* Omgivningstemperatur är temperaturen kring LCD-skärmytan eller LCD-bildskärmen inklusive fram och bak på panelerna.

Fuktighetsförhållanden

Använd LCD-skärmytan eller LCD-bildskärmen inom följande fuktighetsområde.

Modellnamn	Fuktighetsförhållanden
FW-85BZ40H / 75BZ40H / 65BZ40H / 55BZ40H / 85BU40H / 75BU40H / 65BU40H / 55BU40H	10% till 80% (utan kondensation)
FW-100BZ40J / 50BZ35J / 43BZ35J / 75BZ30J / 65BZ30J / 55BZ30J1 / 55BZ30J / 50BZ30J / 43BZ30J / 32BZ30J / 100BU40J / 50BU35J / 43BU35J / 75BU30J / 65BU30J / 55BU30J1 / 55BU30J / 50BU30J / 43BU30J / 32BU30J	20% till 80% (utan kondensation)

SE

Installationsförhållanden

- Håll ett avstånd på 1 mm eller mer mellan LCD-skärmytor eller LCD-bildskärmar och låt inte närliggande LCD-skärmytor eller LCD-bildskärmar komma i kontakt med varandra.
- Installera så att ventilationshålen på LCD-skärmytans eller LCD-bildskärmens baksida inte täcks för.

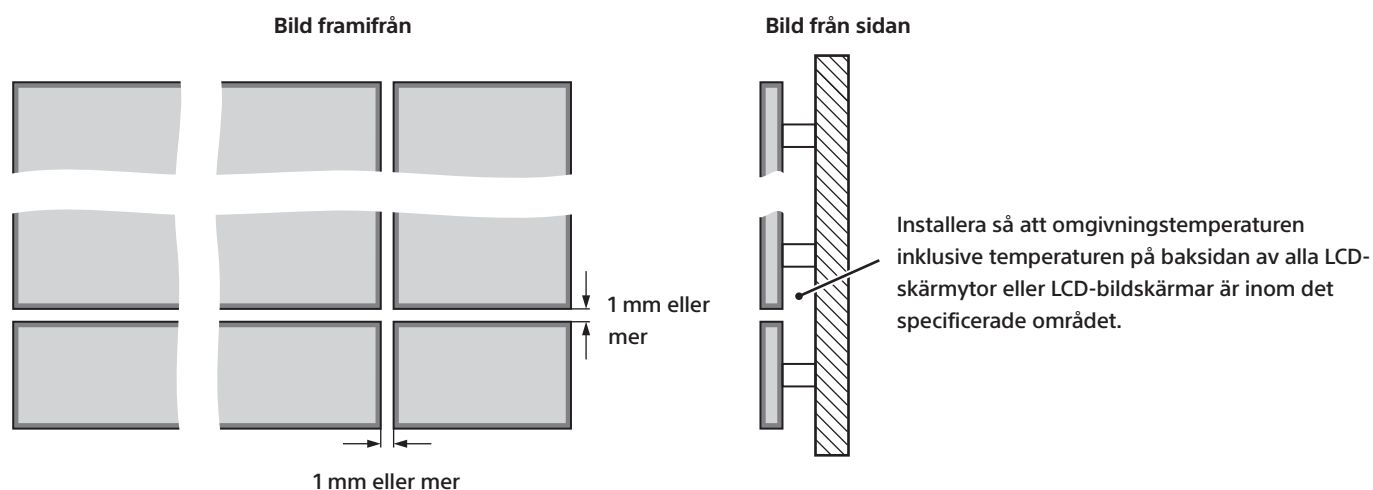

Om flerskrämsinstallation utförs i en enkel rad i horisontell installation kan avståndet mellan vänster och höger LCD-skärmytor eller LCD-bildskärmar vara 1 mm eller mindre.

Flerskrämsinstallation i en enkel rad i horisontell installation

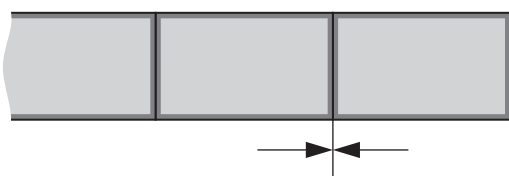

Var försiktig så att ingen belastning utsätter någon av de närliggande LCD-skärmytorna eller LCD-bildskärmarna.

Övre temperaturgränser beroende på LCD-skärmytor eller LCD-bildskärmar och installationsvinklar

Kontrollera följande, och installera LCD-skärmytan eller LCD-bildskärmen så att den är inom temperaturområdet enligt förhållandena.

Horisontell installation

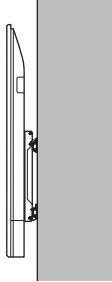
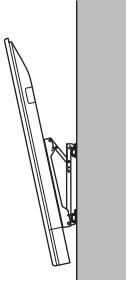
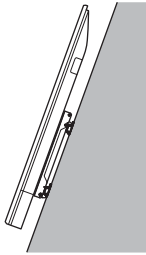
Modellnamn	Ingen lutning 	Framåtlutning upp till 20 grader (*Framåtlutning upp till 15 grader) 	Bakåtlutning upp till 20 grader 
FW-85BZ40H / 85BU40H	40 °C eller lägre	35 °C eller lägre	35 °C eller lägre
FW-75BZ40H / 75BU40H	40 °C eller lägre	35 °C eller lägre	35 °C eller lägre
FW-65BZ40H / 65BU40H	40 °C eller lägre	35 °C eller lägre	35 °C eller lägre
FW-55BZ40H / 55BU40H	40 °C eller lägre	35 °C eller lägre	35 °C eller lägre
FW-100BZ40J / 100BU40J*	40 °C eller lägre	40 °C eller lägre	40 °C eller lägre
FW-50BZ35J / 50BU35J	40 °C eller lägre	40 °C eller lägre	40 °C eller lägre
FW-43BZ35J / 43BU35J	40 °C eller lägre	40 °C eller lägre	40 °C eller lägre
FW-75BZ30J / 75BU30J	40 °C eller lägre	40 °C eller lägre	40 °C eller lägre
FW-65BZ30J / 65BU30J	40 °C eller lägre	40 °C eller lägre	40 °C eller lägre
FW-55BZ30J1 / 55BU30J1	40 °C eller lägre	40 °C eller lägre	39 °C eller lägre
FW-55BZ30J / 55BU30J	40 °C eller lägre	40 °C eller lägre	39 °C eller lägre
FW-50BZ30J / 50BU30J	38 °C eller lägre	40 °C eller lägre	38 °C eller lägre
FW-43BZ30J / 43BU30J	38 °C eller lägre	39 °C eller lägre	37 °C eller lägre
FW-32BZ30J / 32BU30J	40 °C eller lägre	40 °C eller lägre	40 °C eller lägre

SE

Vertikal installation

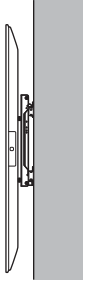
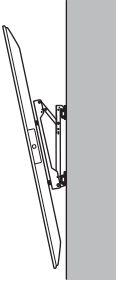
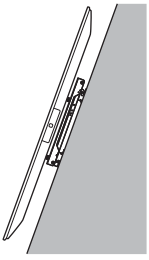
Modellnamn	Ingen lutning 	Framåtlutning upp till 20 grader (*Framåtlutning upp till 15 grader) 	Bakåtlutning upp till 20 grader 
FW-85BZ40H / 85BU40H	35 °C eller lägre	35 °C eller lägre	35 °C eller lägre
FW-75BZ40H / 75BU40H	35 °C eller lägre	35 °C eller lägre	35 °C eller lägre
FW-65BZ40H / 65BU40H	35 °C eller lägre	35 °C eller lägre	35 °C eller lägre
FW-55BZ40H / 55BU40H	35 °C eller lägre	35 °C eller lägre	35 °C eller lägre
FW-100BZ40J / 100BU40J*	40 °C eller lägre	40 °C eller lägre	40 °C eller lägre
FW-50BZ35J / 50BU35J	40 °C eller lägre	40 °C eller lägre	—
FW-43BZ35J / 43BU35J	40 °C eller lägre	37 °C eller lägre	—
FW-75BZ30J / 75BU30J*	38 °C eller lägre	37 °C eller lägre	39 °C eller lägre
FW-65BZ30J / 65BU30J*	38 °C eller lägre	38 °C eller lägre	38 °C eller lägre
FW-55BZ30J1 / 55BU30J1*	36 °C eller lägre	37 °C eller lägre	38 °C eller lägre
FW-55BZ30J / 55BU30J*	36 °C eller lägre	37 °C eller lägre	38 °C eller lägre
FW-50BZ30J / 50BU30J	40 °C eller lägre	40 °C eller lägre	40 °C eller lägre
FW-43BZ30J / 43BU30J	38 °C eller lägre	40 °C eller lägre	36 °C eller lägre
FW-32BZ30J / 32BU30J	40 °C eller lägre	40 °C eller lägre	40 °C eller lägre

Sikkerhedsforanstaltninger ved installation

Til kunder

Multiskærmsinstallation med LCD-skærme kræver korrekt udført arbejde. Bed forhandleren eller installatøren om at installere LCD-skærmen korrekt under fuld hensyntagen til sikkerheden. Vær omhyggelig ved kablingen af strømforsyningen, etc., og udfør ikke selv noget af installationsarbejdet.



Hvis sikkerhedsforanstaltninger ikke følges, kan det resultere i brand eller personskade.

Denne brugervejledning beskriver de vigtige sikkerhedsforanstaltninger for at forhindre ulykker, og hvordan produktet skal håndteres. **Læs denne brugervejledning omhyggeligt** for at bruge produktet på en sikker måde. Når du har læst denne brugervejledning, så opbevar den et sted, hvor den er nem at få fat på.

Til forhandlere og distributører

Multiskærmsinstallation kræver specialviden, så læs denne brugervejledning omhyggeligt inden installation. Vi er ikke ansvarlige for uheld eller skader forårsaget af ukorrekt installation, ukorrekt håndtering eller brugen af LCD-skærme andre end dem, der understøttes af produktet. Overlad denne brugervejledning til kunden, når installationen af LCD-skærmen er afsluttet.

LCD-skærmens ventilationshuller må ikke blokeres.

Hvis LCD-skærmens ventilationshuller, bliver blokeret med tape eller monteringsbeslag under installationen, kan der opbygges varme inde i LCD-skærmen, der kan forårsage brand.

Målmodeller

Denne brugervejledning beskriver multiskærmsinstallation for følgende LCD-skærme.

FW-100BZ40J / 85BZ40H / 75BZ40H / 75BZ30J / 65BZ40H / 65BZ30J / 55BZ40H / 55BZ30J1 / 55BZ30J / 50BZ35J / 50BZ30J / 43BZ35J / 43BZ30J / 32BZ30J

FW-100BU40J / 85BU40H / 75BU40H / 75BU30J / 65BU40H / 65BU30J / 55BU40H / 55BU30J1 / 55BU30J / 50BU35J / 50BU30J / 43BU35J / 43BU30J / 32BU30J

Installation

Vær opmærksom på følgende standarder ved installationen:

- Når du bærer LCD-skærmen, skal du holde den vandret, da der er risiko for, at du taber LCD-skærmen, når du holder den lodret. Udsæt ikke LCD-skærmen for store kraftpåvirkninger, da den ellers kan blive deformeret.
- Vi anbefaler regelmæssige tjek og vedligeholdelse for at sikre, at der ikke er problemer efter installationen.
- Drej LCD-skærmen 90 grader mod uret fra vandret position, når de skal monteres lodret. Roter ikke LCD-skærmen med uret ved installationen.

Vandret installation

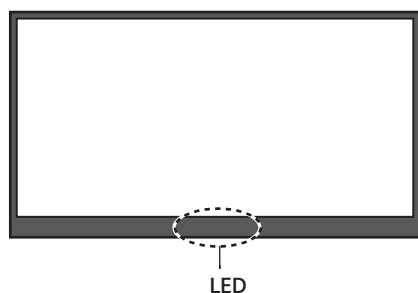

Lodret installation

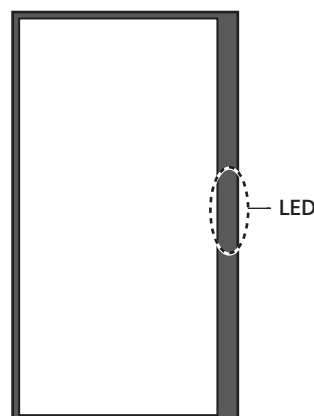

- Når der bruges monteringsbeslag til installationen, afhænger længden af skrueene, der skal fastgøres til LCD-skærmen, af tykkelsen af monteringsbeslagene. Se følgende detaljer.
- For detaljer om installationsvinklerne henvises til "Monteringsmetode for enhed til vægmontering" for hver af LCD-skærmene (vedhæftet ark) og brugervejledningen, der fulgte med monteringsbeslagene.

Modelnavn	Skruestørrelse		
	A	B	
FW-85BZ40H / 75BZ40H / 65BZ40H / 55BZ40H / 50BZ35J / 43BZ35J / 75BZ30J / 65BZ30J / 55BZ30J1 / 55BZ30J / 50BZ30J / 43BZ30J / 85BU40H / 75BU40H / 65BU40H / 55BU40H / 50BU35J / 43BU35J / 75BU30J / 65BU30J / 55BU30J1 / 55BU30J / 50BU30J / 43BU30J	M6	10 mm - 12 mm	<p>Skrue A Enhed til vægmontering VS Tilslutning til vægmontering</p>
FW-100BZ40J / 100BU40J	M8	12 mm - 30 mm	<p>Skrue A Enhed til vægmontering Dæksel til LCD-skærmens bagside</p>
FW-32BZ30J / 32BU30J	M6	10 mm - 12 mm	

Installationsforhold

Vær opmærksom på følgende under installationen: temperatur, luftfugtighed og installationsforhold.

Temperaturforhold

- Hold den omgivende temperatur på LCD-skærmen* inden for det specificerede øvre temperaturområde fra 0 °C.
- For temperaturforhold og installationsvinkler for hver LCD-skærm, se "Den øvre temperaturgrænse afhænger af LCD-skærmen og installationsvinkler" (side 7 til 8).
- For installationssteder eller installationsforhold, der kan resultere i høje temperaturer, skal der bruges et klimaanlæg eller en ventilator for at sikre korrekt ventilation, så LCD-skærmens temperatur kan holdes inden for det specificerede temperaturområde.

* Omgivelsestemperaturen er temperaturen omkring LCD-skærmen inklusive panelernes front- og bagside.

Luftfugtighedsforhold

Brug LCD-skærmen inden for følgende luftfugtighedsområde.

Modelnavn	Luftfugtighedsforhold
FW-85BZ40H / 75BZ40H / 65BZ40H / 55BZ40H / 85BU40H / 75BU40H / 65BU40H / 55BU40H	10% til 80% (uden kondens)
FW-100BZ40J / 50BZ35J / 43BZ35J / 75BZ30J / 65BZ30J / 55BZ30J1 / 55BZ30J / 50BZ30J / 43BZ30J / 32BZ30J / 100BU40J / 50BU35J / 43BU35J / 75BU30J / 65BU30J / 55BU30J1 / 55BU30J / 50BU30J / 43BU30J / 32BU30J	20% til 80% (uden kondens)

Installationsforhold

- Hold en afstand på 1 mm eller mere mellem LCD-skærme, og tilstødende LCD-skærme må ikke komme i kontakt med hinanden.
- Installer dem på en måde så ventilationshullerne, på LCD-skærmens bagside, ikke bliver blokeret.

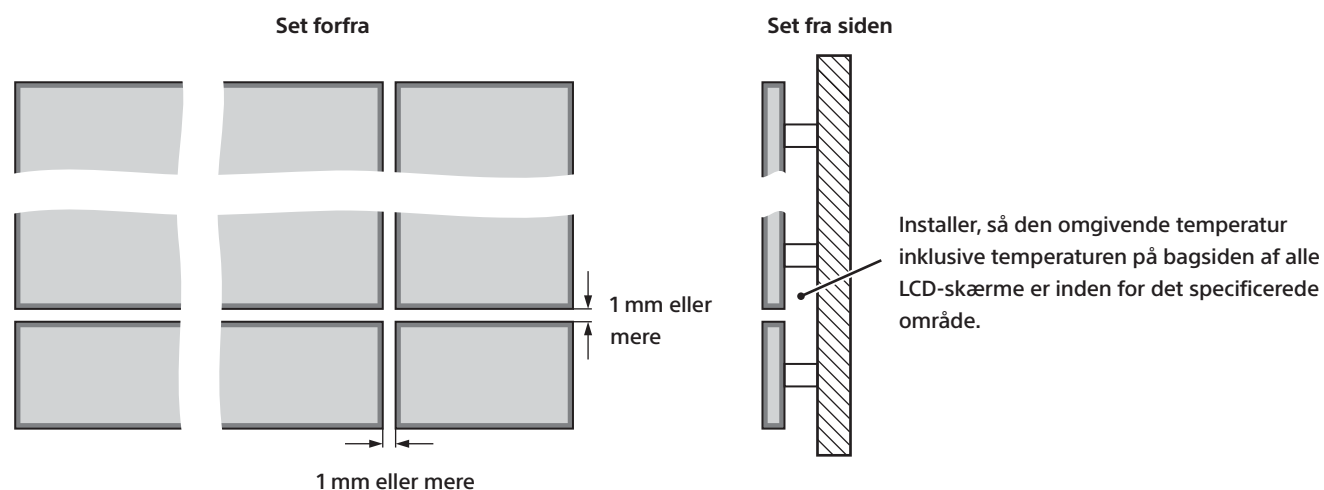

Når der udføres multiskærmsinstallation i en enkelt række med vandret installation, kan afstanden mellem venstre og højre LCD-skærm være 1 mm eller mindre.

Multiskærmsinstallation i en enkelt række med vandret installation



Den øvre temperaturgrænse afhænger af LCD-skærmen og installationsvinkler

Tjek følgende, og installer LCD-skærmene, så de ligger inden for temperaturområdet i henhold til forholdene.

Vandret installation

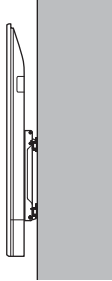
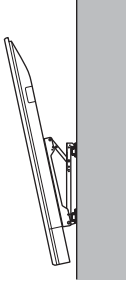
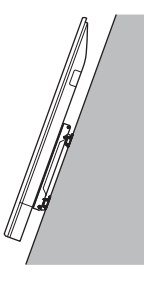
Modelnavn	Ingen hældning 	Hældning fremad op til 20 grader (*Hældning fremad op til 15 grader) 	Hældning bagud op til 20 grader 
FW-85BZ40H / 85BU40H	40 °C eller lavere	35 °C eller lavere	35 °C eller lavere
FW-75BZ40H / 75BU40H	40 °C eller lavere	35 °C eller lavere	35 °C eller lavere
FW-65BZ40H / 65BU40H	40 °C eller lavere	35 °C eller lavere	35 °C eller lavere
FW-55BZ40H / 55BU40H	40 °C eller lavere	35 °C eller lavere	35 °C eller lavere
FW-100BZ40J / 100BU40J*	40 °C eller lavere	40 °C eller lavere	40 °C eller lavere
FW-50BZ35J / 50BU35J	40 °C eller lavere	40 °C eller lavere	40 °C eller lavere
FW-43BZ35J / 43BU35J	40 °C eller lavere	40 °C eller lavere	40 °C eller lavere
FW-75BZ30J / 75BU30J	40 °C eller lavere	40 °C eller lavere	40 °C eller lavere
FW-65BZ30J / 65BU30J	40 °C eller lavere	40 °C eller lavere	40 °C eller lavere
FW-55BZ30J1 / 55BU30J1	40 °C eller lavere	40 °C eller lavere	39 °C eller lavere
FW-55BZ30J / 55BU30J	40 °C eller lavere	40 °C eller lavere	39 °C eller lavere
FW-50BZ30J / 50BU30J	38 °C eller lavere	40 °C eller lavere	38 °C eller lavere
FW-43BZ30J / 43BU30J	38 °C eller lavere	39 °C eller lavere	37 °C eller lavere
FW-32BZ30J / 32BU30J	40 °C eller lavere	40 °C eller lavere	40 °C eller lavere

DK

Lodret installation

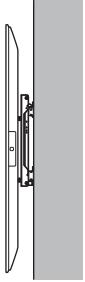
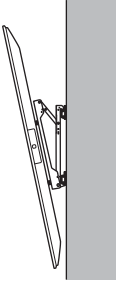
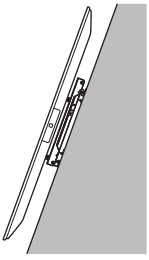
Modelnavn	Ingen hældning 	Hældning fremad op til 20 grader (*Hældning fremad op til 15 grader) 	Hældning bagud op til 20 grader 
FW-85BZ40H / 85BU40H	35 °C eller lavere	35 °C eller lavere	35 °C eller lavere
FW-75BZ40H / 75BU40H	35 °C eller lavere	35 °C eller lavere	35 °C eller lavere
FW-65BZ40H / 65BU40H	35 °C eller lavere	35 °C eller lavere	35 °C eller lavere
FW-55BZ40H / 55BU40H	35 °C eller lavere	35 °C eller lavere	35 °C eller lavere
FW-100BZ40J / 100BU40J*	40 °C eller lavere	40 °C eller lavere	40 °C eller lavere
FW-50BZ35J / 50BU35J	40 °C eller lavere	40 °C eller lavere	—
FW-43BZ35J / 43BU35J	40 °C eller lavere	37 °C eller lavere	—
FW-75BZ30J / 75BU30J*	38 °C eller lavere	37 °C eller lavere	39 °C eller lavere
FW-65BZ30J / 65BU30J*	38 °C eller lavere	38 °C eller lavere	38 °C eller lavere
FW-55BZ30J1 / 55BU30J1*	36 °C eller lavere	37 °C eller lavere	38 °C eller lavere
FW-55BZ30J / 55BU30J*	36 °C eller lavere	37 °C eller lavere	38 °C eller lavere
FW-50BZ30J / 50BU30J	40 °C eller lavere	40 °C eller lavere	40 °C eller lavere
FW-43BZ30J / 43BU30J	38 °C eller lavere	40 °C eller lavere	36 °C eller lavere
FW-32BZ30J / 32BU30J	40 °C eller lavere	40 °C eller lavere	40 °C eller lavere

Asiakkaille, jälleenmyyjille ja jakelijoille

Varotoimet asennuksen aikana

Asiakkaille

LCD-näyttöjen moninäyttöasennus vaatii asianmukaisesti suoritettuja toimenpiteitä. Pyydä jälleenmyyjää tai asentajaa asentamaan LCD-näyttö asianmukaisesti ja kaikki turvallisuuteen liittyvät näkökohdat huomioiden.

Kiinnitä tarkoin huomiota esim. virransyötön johdotuksiin äläkä suorita mitään asennustoimenpiteitä itse.



Turvallisuuteen liittyvien varotoimien noudattamatta jättäminen saattaa johtaa tulipaloon tai henkilövahinkoihin.

Tämä opas sisältää tapaturmien ehkäisyyn ja tuotteen käsittelyyn liittyviä tärkeitä varotoimia koskevaa tietoa. **Lue tämä opas huolellisesti**, jotta osaat käyttää tuotetta turvallisesti. Kun olet lukenut tämän oppaan, säilytä se aina helposti saatavilla olevassa paikassa.

Jälleenmyyjille ja jakelijoille

Moninäyttöasennus vaatii erityistaitoja, joten lue tämä opas huolellisesti ennen asennusta. Emme ole vastuussa mistään tapaturmista tai vahingoista, joiden syynä on virheellinen asennus, virheellinen käsittely tai muiden kuin tuotteen tukemien LCD-näyttöjen käyttö. Luovuta tämä opas asiakkaalle, kun LCD-näyttöjen asennus on valmis.

Älä tuki LCD-näytön ilmanvaihtoaukkoja.

Jos LCD-näytön ilmanvaihtoaukot tukitaan asennuksen aikana teipillä tai asennuskiinnittimillä, LCD-näyttö saattaa kuumentua sisäpuolelta, jolloin seurauksena voi olla tulipalo.

Kohdemallit

Tässä oppaassa on kuvattu seuraavien LCD-näyttöjen moninäyttöasennus:

FW-100BZ40J / 85BZ40H / 75BZ40H / 75BZ30J / 65BZ40H / 65BZ30J / 55BZ40H / 55BZ30J1 / 55BZ30J / 50BZ35J / 50BZ30J / 43BZ35J / 43BZ30J / 32BZ30J

FW-100BU40J / 85BU40H / 75BU40H / 75BU30J / 65BU40H / 65BU30J / 55BU40H / 55BU30J1 / 55BU30J / 50BU35J / 50BU30J / 43BU35J / 43BU30J / 32BU30J

Asennus

Noudata alla olevia vaatimuksia asennusta suoritettaessa:

- Kanna LCD-näyttöä pitelemällä sitä vaaka-asennossa, sillä LCD-näyttö saattaa pudota, jos sitä pidellään pystyasennossa. Varmista, ettet kohdista LCD-näyttöön liiallista voimaa, sillä se saattaa vääntyä.
- Suosittelemme, että näyttö tarkastetaan ja huolletaan säännöllisesti, sillä tämä takaa ongelmattoman toiminnan asennuksen jälkeen.
- Jos LCD-näyttö asennetaan pystyasentoon, kierrä sitä asennettaessa 90 astetta vastapäivään vaaka-asennosta. Älä kierrä LCD-näyttöä myötäpäivään asennettaessa.

Asennus vaaka-asentoon

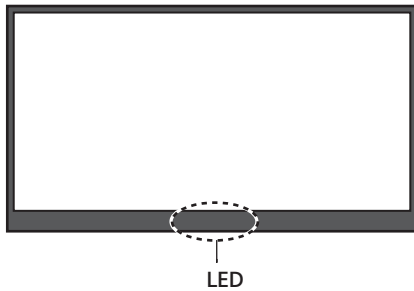

Asennus pystyasentoon

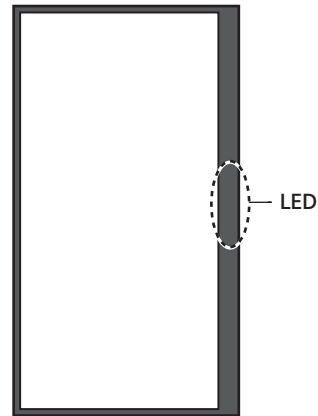

- Jos asennukseen käytetään asennuskiinnittimiä, LCD-näytön kiinnittämiseen käytettävien ruuvien pituus riippuu asennuskiinnittimien paksuudesta. Katso tarkemmat tiedot alta.
- Katso kunkin LCD-näytön asennuskulmia koskevat tarkemmat tiedot "Seinään asennettävien yksiköiden asennustapa" -asiakirjasta (liitteenä oleva lehtinen) ja asennuskiinnittimien mukana toimitetusta oppaasta.

Mallinimi	Ruuvien koko		
	A	B	
FW-85BZ40H / 75BZ40H / 65BZ40H / 55BZ40H / 50BZ35J / 43BZ35J / 75BZ30J / 65BZ30J / 55BZ30J1 / 55BZ30J / 50BZ30J / 43BZ30J / 85BU40H / 75BU40H / 65BU40H / 55BU40H / 50BU35J / 43BU35J / 75BU30J / 65BU30J / 55BU30J1 / 55BU30J / 50BU30J / 43BU30J	M6	10 mm - 12 mm	<p>Ruuvi A Seinään asennettu yksikkö VS Seinäasennuksen kiinnitysosa</p>
FW-100BZ40J / 100BU40J	M8	12 mm - 30 mm	<p>Ruuvi A Seinään asennettu yksikkö LCD-näytön takapuolen suojus</p>
FW-32BZ30J / 32BU30J	M6	10 mm - 12 mm	

Asennusolosuhteita koskevat vaatimukset

Noudata asennuksen aikana lämpötilaa, kosteutta ja asennusolosuhteita koskevia vaatimuksia.

Lämpötilaa koskevat vaatimukset

- Varmista, että LCD-näytön* asennuspaikan ympäristön lämpötila säilyy 0 °C:n ja määritellyn lämpötila-alueen ylärajan välillä.
- Katso LCD-näytön lämpötilaa koskevat vaatimukset ja asennuskulmat kohdasta "Lämpötilan ylärajat LCD-näytöistä ja asennuskulmista riippuen" (sivut 7–8).
- Jos korkeat lämpötilat ovat mahdollisia asennuspaikan sijainnin tai olosuhteiden vuoksi, varmista asianmukainen ilmanvaihto ilmastointilaitetta tai tuuletinta käyttämällä, jotta LCD-näytön lämpötila säilyy määritellyllä alueella.

* Ympäristön lämpötilalla tarkoitetaan lämpötilaa LCD-näytön läheisyydessä, mukaan lukien paneelien etu- ja takapuoli.

Kosteutta koskevat vaatimukset

Käytä LCD-näyttöä seuraavalla kosteusalueella:

Mallinimi	Kosteutta koskevat vaatimukset
FW-85BZ40H / 75BZ40H / 65BZ40H / 55BZ40H / 85BU40H / 75BU40H / 65BU40H / 55BU40H	10–80% (ei kosteuden tiivistymistä)
FW-100BZ40J / 50BZ35J / 43BZ35J / 75BZ30J / 65BZ30J / 55BZ30J1 / 55BZ30J / 50BZ30J / 43BZ30J / 32BZ30J / 100BU40J / 50BU35J / 43BU35J / 75BU30J / 65BU30J / 55BU30J1 / 55BU30J / 50BU30J / 43BU30J / 32BU30J	20–80% (ei kosteuden tiivistymistä)

Asennusolosuhteita koskevat vaatimukset

- Pidä LCD-näytöt vähintään 1 mm:n etäisyydellä toisistaan äläkä anna vierekkäisten LCD-näyttöjen koskettaa toisiaan.
- Asenna LCD-näyttö siten, että sen takapuolella olevia ilmanvaihtoaukkoja ei tukita.

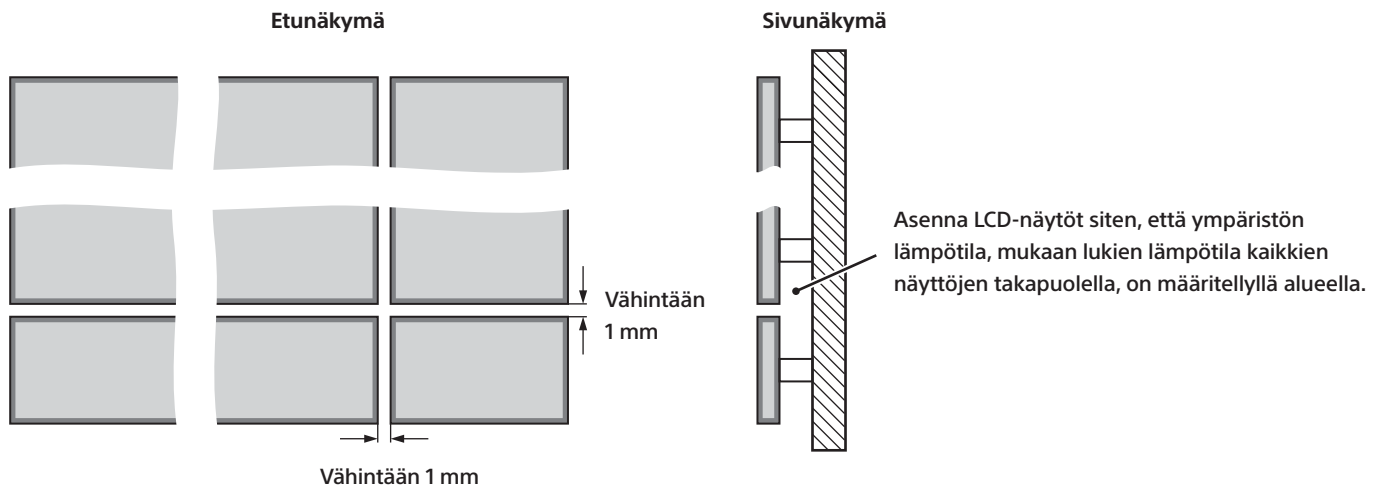

Jos moninäyttöasennus koostuu yhdestä rivistä vaaka-asentoon asennettuja LCD-näyttöjä, vasemman- ja oikeanpuoleisen näytön etäisyys voi olla alle 1 mm.

Yhdestä rivistä vaaka-asentoon asennettuja näyttöjä koostuva moninäyttöasennus

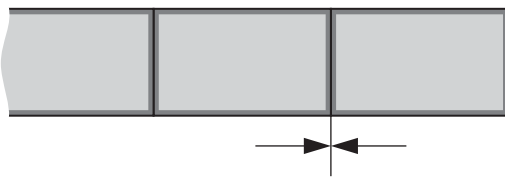

Varmista, että vierekkäisiin LCD-näyttöihin ei kohdistu kuormaa.

Lämpötilan ylärajat LCD-näytöistä ja asennuskulmista riippuen

Tarkista alla olevat vaatimukset ja asenna LCD-näyttö siten, että lämpötila säilyy määritellyllä alueella.

Asennus vaaka-asentoon

Mallinimi	Ei kallistusta	Kallistus eteenpäin enintään 20 astetta (*Kallistus eteenpäin enintään 15 astetta)	Kallistus taaksepäin enintään 20 astetta
FW-85BZ40H / 85BU40H	Enintään 40 °C	Enintään 35 °C	Enintään 35 °C
FW-75BZ40H / 75BU40H	Enintään 40 °C	Enintään 35 °C	Enintään 35 °C
FW-65BZ40H / 65BU40H	Enintään 40 °C	Enintään 35 °C	Enintään 35 °C
FW-55BZ40H / 55BU40H	Enintään 40 °C	Enintään 35 °C	Enintään 35 °C
FW-100BZ40J / 100BU40J*	Enintään 40 °C	Enintään 40 °C	Enintään 40 °C
FW-50BZ35J / 50BU35J	Enintään 40 °C	Enintään 40 °C	Enintään 40 °C
FW-43BZ35J / 43BU35J	Enintään 40 °C	Enintään 40 °C	Enintään 40 °C
FW-75BZ30J / 75BU30J	Enintään 40 °C	Enintään 40 °C	Enintään 40 °C
FW-65BZ30J / 65BU30J	Enintään 40 °C	Enintään 40 °C	Enintään 40 °C
FW-55BZ30J1 / 55BU30J1	Enintään 40 °C	Enintään 40 °C	Enintään 39 °C
FW-55BZ30J / 55BU30J	Enintään 40 °C	Enintään 40 °C	Enintään 39 °C
FW-50BZ30J / 50BU30J	Enintään 38 °C	Enintään 40 °C	Enintään 38 °C
FW-43BZ30J / 43BU30J	Enintään 38 °C	Enintään 39 °C	Enintään 37 °C
FW-32BZ30J / 32BU30J	Enintään 40 °C	Enintään 40 °C	Enintään 40 °C

Asennus pystyasentoon

Mallinimi	Ei kallistusta	Kallistus eteenpäin enintään 20 astetta (*Kallistus eteenpäin enintään 15 astetta)	Kallistus taaksepäin enintään 20 astetta
FW-85BZ40H / 85BU40H	Enintään 35 °C	Enintään 35 °C	Enintään 35 °C
FW-75BZ40H / 75BU40H	Enintään 35 °C	Enintään 35 °C	Enintään 35 °C
FW-65BZ40H / 65BU40H	Enintään 35 °C	Enintään 35 °C	Enintään 35 °C
FW-55BZ40H / 55BU40H	Enintään 35 °C	Enintään 35 °C	Enintään 35 °C
FW-100BZ40J / 100BU40J*	Enintään 40 °C	Enintään 40 °C	Enintään 40 °C
FW-50BZ35J / 50BU35J	Enintään 40 °C	Enintään 40 °C	—
FW-43BZ35J / 43BU35J	Enintään 40 °C	Enintään 37 °C	—
FW-75BZ30J / 75BU30J*	Enintään 38 °C	Enintään 37 °C	Enintään 39 °C
FW-65BZ30J / 65BU30J*	Enintään 38 °C	Enintään 38 °C	Enintään 38 °C
FW-55BZ30J1 / 55BU30J1*	Enintään 36 °C	Enintään 37 °C	Enintään 38 °C
FW-55BZ30J / 55BU30J*	Enintään 36 °C	Enintään 37 °C	Enintään 38 °C
FW-50BZ30J / 50BU30J	Enintään 40 °C	Enintään 40 °C	Enintään 40 °C
FW-43BZ30J / 43BU30J	Enintään 38 °C	Enintään 40 °C	Enintään 36 °C
FW-32BZ30J / 32BU30J	Enintään 40 °C	Enintään 40 °C	Enintään 40 °C

Forholdsregler ved montering

Til kunder

Installasjon av flere skjermer med LCD-displayer eller LCD-skjermer krever korrekt fremgangsmåte. Sørg for å be en forhandler eller installatør om å montere LCD-displayet eller LCD-skjermen korrekt med fullt hensyn til sikkerheten.
Vær nøye med ledningene til strømforsyningen osv., og ikke utfør noen installasjoner selv.



ADVARSEL

Manglende overholdelse av forholdsreglene for sikkerhet kan medføre brann eller personskader.

Denne håndboken beskriver viktige forholdsregler for å hindre ulykker og hvordan produktet skal håndteres. **Les denne håndboken grundig** for å bruke produktet på sikker måte. Etter å ha lest denne håndboken må du sørge for å oppbevare den på et sted hvor du når som helst kan se den.

Til forhandlere og distributører

Installasjon med flere skjermer krever spesielle ferdigheter, så les denne håndboken grundig før installasjonen. Vi er ikke ansvarlige for eventuelle ulykker eller skader som måtte oppstå på grunn av ukorrekt installasjon, ukorrekt håndtering eller bruk av andre LCD-displayer eller LCD-skjermer enn de som støttes av dette produktet. Lever denne håndboken til kunden etter at installasjonen av LCD-displayet eller LCD-skjermen er fullført.

Ikke blokker ventilasjonsåpningene på LCD-displayet eller LCD-skjermen.

Hvis ventilasjonsåpningene på LCD-displayet eller LCD-skjermen blokkeres med tape eller monteringsbraketter under installasjonen, kan det bygges opp varme inne i LCD-displayet eller LCD-skjermen, og dette kan medføre brann.

Aktuelle modeller

Denne håndboken beskriver installasjon av flere skjermer for følgende LCD-displayer eller LCD-skjermer.

FW-100BZ40J / 85BZ40H / 75BZ40H / 75BZ30J / 65BZ40H / 65BZ30J / 55BZ40H / 55BZ30J1 / 55BZ30J / 50BZ35J / 50BZ30J / 43BZ35J / 43BZ30J / 32BZ30J

FW-100BU40J / 85BU40H / 75BU40H / 75BU30J / 65BU40H / 65BU30J / 55BU40H / 55BU30J1 / 55BU30J / 50BU35J / 50BU30J / 43BU35J / 43BU30J / 32BU30J

Installasjon

Overhold følgende standarder under installeringen:

- Når LCD-displayet eller LCD-skjermen skal bæres, må det holdes horisontalt, da det er fare for at LCD-displayet eller LCD-skjermen kan falle når du holder den vertikalt. Pass på å ikke bruk overdreven makt på LCD-displayet eller LCD-skjermen, ellers kan den bli deformert.
- Vi anbefaler jevnlig kontroll og vedlikehold for å sikre at det ikke er noen problemer etter installeringen.
- Ved vertikal installasjon dreies LCD-displayet eller LCD-skjermen 90 grader mot klokkeretningen fra den horisontale posisjonen. Ikke dreier LCD-displayet eller LCD-skjermen i klokkeretningen for å installere den.

Horisontal installasjon

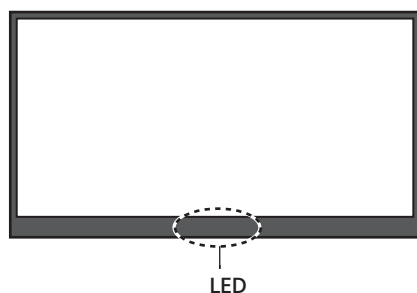

Vertikal installasjon

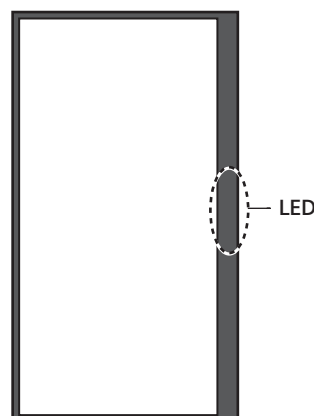

- Når det brukes monteringsbraketter under installeringen, avhenger lengden på skruene for å feste LCD-displayet eller LCD-skjermen, av tykkelsen på monteringsbrakettene. Se det følgende for informasjon.
- For informasjon om installeringsvinkler, se "Monteringsmetode for veggmonteringsenhet" for hvert LCD-display eller LCD-skjerm (vedlagte ark) og håndboken som leveres med monteringsbrakettene.

Modellnavn	Skruestørrelse	
	A	B
FW-85BZ40H / 75BZ40H / 65BZ40H / 55BZ40H / 50BZ35J / 43BZ35J / 75BZ30J / 65BZ30J / 55BZ30J1 / 55BZ30J / 50BZ30J / 43BZ30J / 85BU40H / 75BU40H / 65BU40H / 55BU40H / 50BU35J / 43BU35J / 75BU30J / 65BU30J / 55BU30J1 / 55BU30J / 50BU30J / 43BU30J	M6	10 mm - 12 mm
FW-100BZ40J / 100BU40J	M8	12 mm - 30 mm
FW-32BZ30J / 32BU30J	M6	10 mm - 12 mm

Skrue A
Veggmonteringsenhet
VS Veggmonteringsfeste

Skrue A
Veggmonteringsenhet
Deksel mot baksiden av LCD-displayet eller LCD-skjermen

Installasjonsforhold

Pass på å følge med på temperaturen, fuktigheten og installasjonsforholdene ved installering.

Temperaturforhold

- Hold omgivelsestemperaturen for LCD-displayet eller LCD-skjermen* innenfor det angitte øvre temperaturområdet fra 0 °C.
- For temperaturforhold for hvert LCD-display eller LCD-skjerm og installeringsvinkler, se "Øvre temperaturrenser avhenger av LCD-displayene eller LCD-skjermene og installeringsvinklene" (side 7 til 8).
- For installasjonssteder eller installasjonsforhold som kan medføre høye temperaturer, brukes et klimaanlegg eller en vifte for å sikre korrekt ventilasjon for å holde LCD-displayet eller LCD-skjermen innenfor det angitte temperaturområdet.

* Omgivelsestemperatur er temperaturen rundt LCD-displayet eller LCD-skjermen, inkludert foran og bak panelene.

Fuktighetsforhold

Bruk LCD-displayet eller LCD-skjermen innenfor følgende fuktighetsområde.

Modellnavn	Fuktighetsforhold
FW-85BZ40H / 75BZ40H / 65BZ40H / 55BZ40H / 85BU40H / 75BU40H / 65BU40H / 55BU40H	10% til 80% (uten kondensering)
FW-100BZ40J / 50BZ35J / 43BZ35J / 75BZ30J / 65BZ30J / 55BZ30J1 / 55BZ30J / 50BZ30J / 43BZ30J / 32BZ30J / 100BU40J / 50BU35J / 43BU35J / 75BU30J / 65BU30J / 55BU30J1 / 55BU30J / 50BU30J / 43BU30J / 32BU30J	20% til 80% (uten kondensering)

Installasjonsforhold

- Hold en avstand på 1 mm eller mer mellom LCD-displayer eller LCD-skjermer og sørg for at LCD-displayer eller LCD-skjermer ved siden av hverandre ikke kommer i kontakt med hverandre.
- Installer slik at ventilasjonsåpningene på baksiden av LCD-displayet eller LCD-skjermen ikke blokkeres.

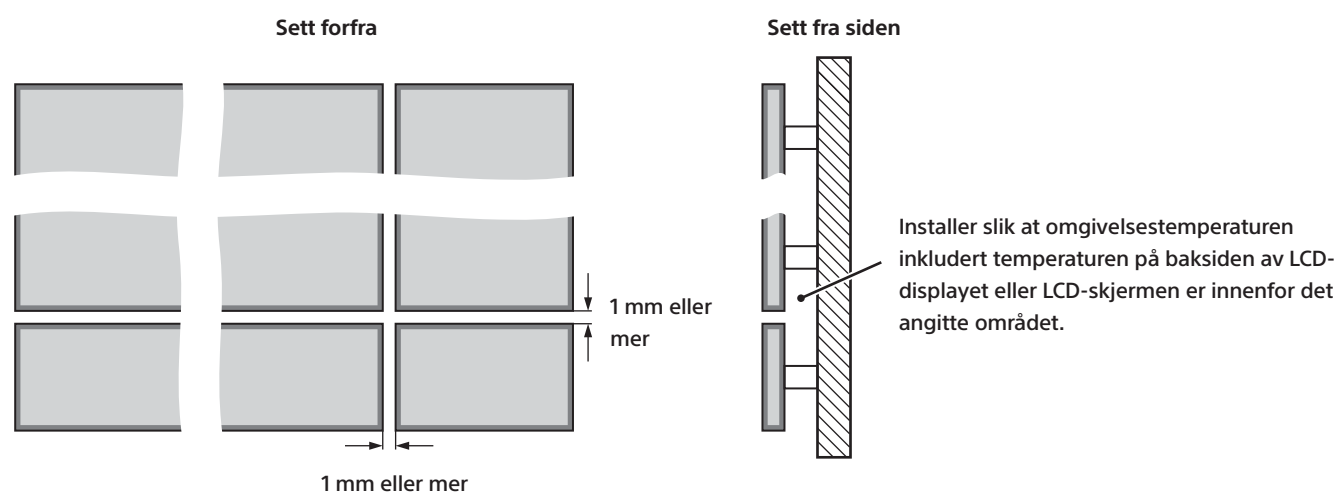

Når det utføres en installasjon av flere skjermer på en enkel rad med horisontal installasjon, kan avstanden mellom venstre og høyre LCD-display eller LCD-skjerm være 1 mm eller mindre.

Installering av flere skjermer på en enkel rad med horisontal installasjon

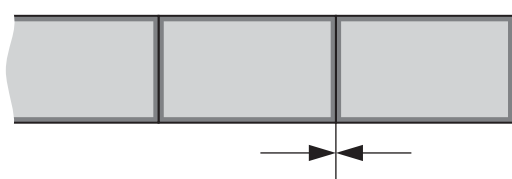

Pass på at det ikke legges noen last på noen av LCD-displayene eller LCD-skjermene ved siden av hverandre.

Øvre temperaturgrenser avhenger av LCD-displayene eller LCD-skjermene og installeringsvinklene

Kontroller følgende og installer LCD-displayet eller LCD-skjermen slik at den er innenfor temperaturområdet i forhold til forholdene.

Horisontal installasjon

Modellnavn	Ingen vipping	Vipping forover opp til 20 grader (*Vipping forover opp til 15 grader)	Vipping bakover opp til 20 grader
FW-85BZ40H / 85BU40H	40 °C eller lavere	35 °C eller lavere	35 °C eller lavere
FW-75BZ40H / 75BU40H	40 °C eller lavere	35 °C eller lavere	35 °C eller lavere
FW-65BZ40H / 65BU40H	40 °C eller lavere	35 °C eller lavere	35 °C eller lavere
FW-55BZ40H / 55BU40H	40 °C eller lavere	35 °C eller lavere	35 °C eller lavere
FW-100BZ40J / 100BU40J*	40 °C eller lavere	40 °C eller lavere	40 °C eller lavere
FW-50BZ35J / 50BU35J	40 °C eller lavere	40 °C eller lavere	40 °C eller lavere
FW-43BZ35J / 43BU35J	40 °C eller lavere	40 °C eller lavere	40 °C eller lavere
FW-75BZ30J / 75BU30J	40 °C eller lavere	40 °C eller lavere	40 °C eller lavere
FW-65BZ30J / 65BU30J	40 °C eller lavere	40 °C eller lavere	40 °C eller lavere
FW-55BZ30J1 / 55BU30J1	40 °C eller lavere	40 °C eller lavere	39 °C eller lavere
FW-55BZ30J / 55BU30J	40 °C eller lavere	40 °C eller lavere	39 °C eller lavere
FW-50BZ30J / 50BU30J	38 °C eller lavere	40 °C eller lavere	38 °C eller lavere
FW-43BZ30J / 43BU30J	38 °C eller lavere	39 °C eller lavere	37 °C eller lavere
FW-32BZ30J / 32BU30J	40 °C eller lavere	40 °C eller lavere	40 °C eller lavere

NO

Vertikal installasjon

Modellnavn	Ingen vipping	Vipping forover opp til 20 grader (*Vipping forover opp til 15 grader)	Vipping bakover opp til 20 grader
FW-85BZ40H / 85BU40H	35 °C eller lavere	35 °C eller lavere	35 °C eller lavere
FW-75BZ40H / 75BU40H	35 °C eller lavere	35 °C eller lavere	35 °C eller lavere
FW-65BZ40H / 65BU40H	35 °C eller lavere	35 °C eller lavere	35 °C eller lavere
FW-55BZ40H / 55BU40H	35 °C eller lavere	35 °C eller lavere	35 °C eller lavere
FW-100BZ40J / 100BU40J*	40 °C eller lavere	40 °C eller lavere	40 °C eller lavere
FW-50BZ35J / 50BU35J	40 °C eller lavere	40 °C eller lavere	—
FW-43BZ35J / 43BU35J	40 °C eller lavere	37 °C eller lavere	—
FW-75BZ30J / 75BU30J*	38 °C eller lavere	37 °C eller lavere	39 °C eller lavere
FW-65BZ30J / 65BU30J*	38 °C eller lavere	38 °C eller lavere	38 °C eller lavere
FW-55BZ30J1 / 55BU30J1*	36 °C eller lavere	37 °C eller lavere	38 °C eller lavere
FW-55BZ30J / 55BU30J*	36 °C eller lavere	37 °C eller lavere	38 °C eller lavere
FW-50BZ30J / 50BU30J	40 °C eller lavere	40 °C eller lavere	40 °C eller lavere
FW-43BZ30J / 43BU30J	38 °C eller lavere	40 °C eller lavere	36 °C eller lavere
FW-32BZ30J / 32BU30J	40 °C eller lavere	40 °C eller lavere	40 °C eller lavere

Środki ostrożności podczas montażu

Do Klientów

Montaż wieloekranowy wyświetlaczy LCD lub monitorów LCD wymaga wykonania odpowiednich prac. Należy zwrócić się do dealera lub instalatora z prośbą o przeprowadzenie prawidłowego montażu wyświetlacza LCD lub monitora LCD z pełnym uwzględnieniem zasad bezpieczeństwa.

Należy zwrócić baczną uwagę na okablowanie zasilacza itp., a także nie wykonywać samodzielnie żadnych czynności montażowych.



Nieprzestrzeganie środków ostrożności może spowodować pożar lub obrażenia ciała.

W niniejszej instrukcji opisano ważne środki ostrożności zapobiegające wypadkom oraz sposób postępowania z produktem. **Należy uważnie przeczytać tę instrukcję**, aby bezpiecznie korzystać z produktu. Po przeczytaniu niniejszej instrukcji należy przechowywać ją w miejscu, w którym można do niej zajrzeć w każdej chwili.

Do dealerów i dystrybutorów

Montaż wieloekranowy wymaga specjalnych umiejętności, dlatego przed przystąpieniem do montażu należy dokładnie przeczytać niniejszą instrukcję. Nie ponosimy odpowiedzialności za jakiegokolwiek wypadki lub uszkodzenia spowodowane nieprawidłowym montażem, niewłaściwą obsługą lub użyciem wyświetlaczy LCD lub monitorów LCD innych niż obsługiwane przez produkt. Po zakończeniu montażu wyświetlacza LCD lub monitora LCD należy przekazać niniejszą instrukcję klientowi.

Nie należy blokować otworów wentylacyjnych wyświetlacza LCD lub monitora LCD.

Jeśli otwory wentylacyjne wyświetlacza LCD lub monitora LCD zostaną zablokowane taśmą lub uchwytami montażowymi podczas montażu, wewnątrz wyświetlacza LCD lub monitora LCD może nagromadzić się ciepło i spowodować pożar.

Modele docelowe

Niniejsza instrukcja opisuje montaż wieloekranowy dla następujących wyświetlaczy LCD lub monitorów LCD.

FW-100BZ40J / 85BZ40H / 75BZ40H / 75BZ30J / 65BZ40H / 65BZ30J / 55BZ40H / 55BZ30J1 / 55BZ30J / 50BZ35J / 50BZ30J / 43BZ35J / 43BZ30J / 32BZ30J

FW-100BU40J / 85BU40H / 75BU40H / 75BU30J / 65BU40H / 65BU30J / 55BU40H / 55BU30J1 / 55BU30J / 50BU35J / 50BU30J / 43BU35J / 43BU30J / 32BU30J

Instalacja

Podczas montażu należy przestrzegać następujących standardów:

- Podczas przenoszenia wyświetlacza LCD lub monitora LCD należy trzymać go poziomo, ponieważ istnieje ryzyko upadku wyświetlacza LCD lub monitora LCD w przypadku trzymania go w pozycji pionowej. Należy uważać, aby nie przykładać nadmiernej siły do wyświetlacza LCD lub monitora LCD, ponieważ może to spowodować ich odkształcenie.
- Zalecamy regularne kontrole i konserwację, aby zapewnić, że po montażu nie wystąpią żadne problemy.
- W przypadku montażu w pionie należy obrócić wyświetlacz LCD lub monitor LCD o 90 stopni w kierunku przeciwnym do ruchu wskazówek zegara od pozycji poziomej. Nie należy obracać wyświetlacza LCD lub monitora LCD podczas montażu zgodnie z ruchem wskazówek zegara.

Montaż poziomy

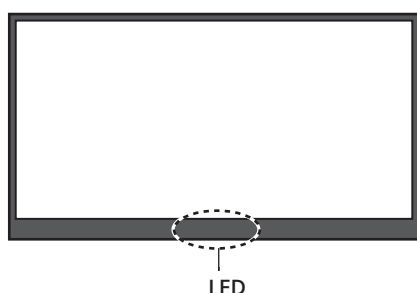

Montaż pionowy

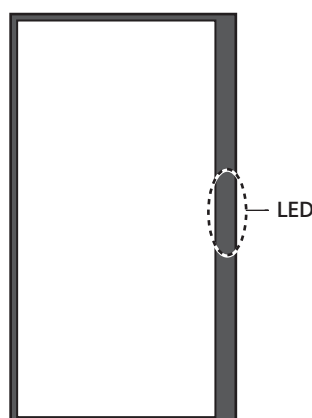

- W przypadku korzystania podczas montażu ze wsporników montażowych, długość wkrętów do mocowania do wyświetlacza LCD lub monitora LCD zależy od grubości wsporników montażowych. Szczegółowe informacje na ten temat znajdują się poniżej.
- Szczegółowe informacje na temat kątów montażu znajdują się w sekcji „Metoda montażu urządzenia do montażu na ścianie” dla każdego z wyświetlaczy LCD lub monitorów LCD (załączony arkusz) oraz w instrukcji dołączonej do uchwytów montażowych.

Nazwa modelu	Rozmiar wkrętów		
	A	B	
FW-85BZ40H / 75BZ40H / 65BZ40H / 55BZ40H / 50BZ35J / 43BZ35J / 75BZ30J / 65BZ30J / 55BZ30J1 / 55BZ30J / 50BZ30J / 43BZ30J / 85BU40H / 75BU40H / 65BU40H / 55BU40H / 50BU35J / 43BU35J / 75BU30J / 65BU30J / 55BU30J1 / 55BU30J / 50BU30J / 43BU30J	M6	10 mm - 12 mm	
FW-100BZ40J / 100BU40J	M8	12 mm - 30 mm	
FW-32BZ30J / 32BU30J	M6	10 mm - 12 mm	

Warunki montażu

Podczas montażu należy przestrzegać następujących warunków dotyczących temperatury, wilgotności i sposobu montażu.

Warunki dotyczące temperatury

- Należy utrzymywać temperaturę otoczenia wyświetlacza LCD lub monitora LCD* w określonym górnym zakresie temperatur powyżej 0°C.
- Warunki dotyczące temperatury dla wyświetlacza LCD lub monitora LCD oraz kąty montażu, patrz „Górne granice temperatury w zależności od wyświetlaczy LCD lub monitorów LCD i kąta montażu” (strony 7 do 8).
- W przypadku wysokiej temperatury w miejscu montażu lub warunków montażu, które mogą powodować wysokie temperatury należy użyć klimatyzatora lub wentylatora w celu zapewnienia odpowiedniej wentylacji, aby utrzymać wyświetlacz LCD lub monitor LCD we wskazanym zakresie temperatur.

* Temperatura otoczenia to temperatura panująca wokół wyświetlacza LCD lub monitora LCD, w tym z przodu i z tyłu paneli.

Warunki dotyczące wilgotności

Wilgotność w miejscu, w którym używany jest wyświetlacz LCD lub monitor LCD nie może przekraczać następującego zakresu.

Nazwa modelu	Warunki dotyczące wilgotności
FW-85BZ40H / 75BZ40H / 65BZ40H / 55BZ40H / 85BU40H / 75BU40H / 65BU40H / 55BU40H	10% do 80% (bez kondensacji)
FW-100BZ40J / 50BZ35J / 43BZ35J / 75BZ30J / 65BZ30J / 55BZ30J1 / 55BZ30J / 50BZ30J / 43BZ30J / 32BZ30J / 100BU40J / 50BU35J / 43BU35J / 75BU30J / 65BU30J / 55BU30J1 / 55BU30J / 50BU30J / 43BU30J / 32BU30J	20% do 80% (bez kondensacji)

Warunki montażu

- Należy zachować odległość 1 mm lub więcej pomiędzy wyświetlaczami LCD lub monitorami LCD i nie dopuszczać do kontaktu sąsiadujących ze sobą wyświetlaczy LCD lub monitorów LCD.
- Montaż należy wykonać tak, aby otwory wentylacyjne z tyłu wyświetlacza LCD lub monitora LCD nie były zablokowane.

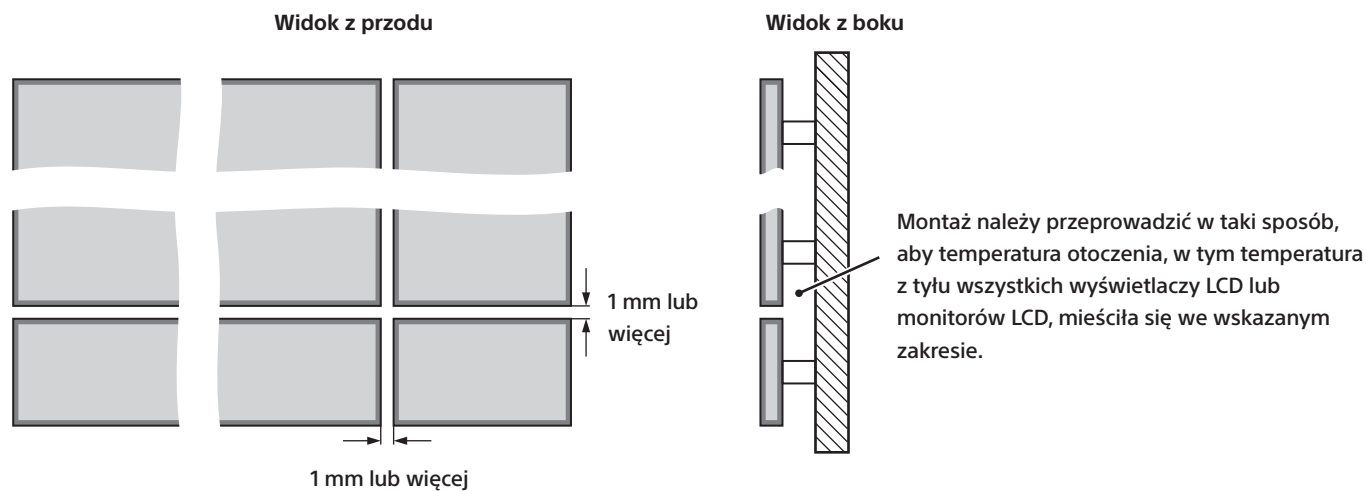

Podczas wykonywania montażu wieloekranowego w jednym rzędzie przy montażu poziomym odległość między lewym i prawym wyświetlaczem LCD lub monitorem LCD może wynosić 1 mm lub mniej.

Montaż wieloekranowy w jednym rzędzie przy montażu poziomym

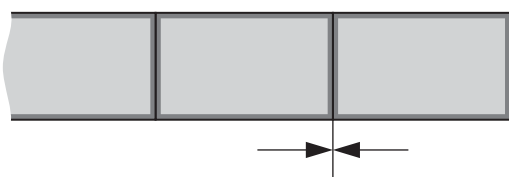

Należy uważać, aby nie przykładać obciążenia do każdego z sąsiadujących ze sobą wyświetlaczy LCD lub monitorów LCD.

Górne granice temperatury w zależności od wyświetlaczy LCD lub monitorów LCD i kąta montażu

Należy sprawdzić poniższe informacje i zamontować wyświetlacz LCD lub monitor LCD tak, aby mieścił się w zakresie temperatur zgodnym z warunkami.

Montaż poziomy

Nazwa modelu	Bez przechyłu	Przechył do przodu do 20 stopni (*Przechył do przodu do 15 stopni)	Przechył do tyłu do 20 stopni
FW-85BZ40H / 85BU40H	40 °C lub mniej	35 °C lub mniej	35 °C lub mniej
FW-75BZ40H / 75BU40H	40 °C lub mniej	35 °C lub mniej	35 °C lub mniej
FW-65BZ40H / 65BU40H	40 °C lub mniej	35 °C lub mniej	35 °C lub mniej
FW-55BZ40H / 55BU40H	40 °C lub mniej	35 °C lub mniej	35 °C lub mniej
FW-100BZ40J / 100BU40J*	40 °C lub mniej	40 °C lub mniej	40 °C lub mniej
FW-50BZ35J / 50BU35J	40 °C lub mniej	40 °C lub mniej	40 °C lub mniej
FW-43BZ35J / 43BU35J	40 °C lub mniej	40 °C lub mniej	40 °C lub mniej
FW-75BZ30J / 75BU30J	40 °C lub mniej	40 °C lub mniej	40 °C lub mniej
FW-65BZ30J / 65BU30J	40 °C lub mniej	40 °C lub mniej	40 °C lub mniej
FW-55BZ30J1 / 55BU30J1	40 °C lub mniej	40 °C lub mniej	39 °C lub mniej
FW-55BZ30J / 55BU30J	40 °C lub mniej	40 °C lub mniej	39 °C lub mniej
FW-50BZ30J / 50BU30J	38 °C lub mniej	40 °C lub mniej	38 °C lub mniej
FW-43BZ30J / 43BU30J	38 °C lub mniej	39 °C lub mniej	37 °C lub mniej
FW-32BZ30J / 32BU30J	40 °C lub mniej	40 °C lub mniej	40 °C lub mniej

PL

Montaż pionowy

Nazwa modelu	Bez przechyłu	Przechył do przodu do 20 stopni (*Przechył do przodu do 15 stopni)	Przechył do tyłu do 20 stopni
FW-85BZ40H / 85BU40H	35 °C lub mniej	35 °C lub mniej	35 °C lub mniej
FW-75BZ40H / 75BU40H	35 °C lub mniej	35 °C lub mniej	35 °C lub mniej
FW-65BZ40H / 65BU40H	35 °C lub mniej	35 °C lub mniej	35 °C lub mniej
FW-55BZ40H / 55BU40H	35 °C lub mniej	35 °C lub mniej	35 °C lub mniej
FW-100BZ40J / 100BU40J*	40 °C lub mniej	40 °C lub mniej	40 °C lub mniej
FW-50BZ35J / 50BU35J	40 °C lub mniej	40 °C lub mniej	—
FW-43BZ35J / 43BU35J	40 °C lub mniej	37 °C lub mniej	—
FW-75BZ30J / 75BU30J*	38 °C lub mniej	37 °C lub mniej	39 °C lub mniej
FW-65BZ30J / 65BU30J*	38 °C lub mniej	38 °C lub mniej	38 °C lub mniej
FW-55BZ30J1 / 55BU30J1*	36 °C lub mniej	37 °C lub mniej	38 °C lub mniej
FW-55BZ30J / 55BU30J*	36 °C lub mniej	37 °C lub mniej	38 °C lub mniej
FW-50BZ30J / 50BU30J	40 °C lub mniej	40 °C lub mniej	40 °C lub mniej
FW-43BZ30J / 43BU30J	38 °C lub mniej	40 °C lub mniej	36 °C lub mniej
FW-32BZ30J / 32BU30J	40 °C lub mniej	40 °C lub mniej	40 °C lub mniej

Προφυλάξεις κατά την εγκατάσταση

Προς τους πελάτες

Η εγκατάσταση πολλαπλών οθονών LCD απαιτεί κατάλληλη εργασία. Φροντίστε να ζητήσετε από έναν αντιπρόσωπο ή έναν τεχνικό εγκατάστασης να εγκαταστήσει την Οθόνη LCD κατάλληλα λαμβάνοντας απόλυτα υπόψη την ασφάλεια.

Δώστε τη δέουσα προσοχή στην καλωδίωση της τροφοδοσίας, κ.λπ. και μην εκτελείτε την εγκατάσταση μόνοι σας.



ΠΡΟΕΙΔΟΠΟΙΗΣΗ

Αν δεν ακολουθηθούν οι προφυλάξεις ασφαλείας, μπορεί να προκληθεί πυρκαγιά ή τραυματισμός.

Αυτό το εγχειρίδιο περιγράφει σημαντικές προφυλάξεις για την αποφυγή ατυχημάτων καθώς και τον τρόπο χειρισμού του προϊόντος. **Διαβάστε προσεκτικά αυτό το εγχειρίδιο** ώστε να χρησιμοποιήσετε το προϊόν με ασφάλεια. Αφού διαβάσετε αυτό το εγχειρίδιο, φροντίστε να το φυλάξετε σε σημείο που μπορείτε να το βρείτε εύκολα.

Προς αντιπροσώπους και διανομείς

Η εγκατάσταση πολλαπλών οθονών απαιτεί ειδικές δεξιότητες, συνεπώς διαβάστε προσεκτικά αυτό το εγχειρίδιο πριν από την εγκατάσταση. Δεν φέρουμε καμία ευθύνη για τυχόν ατυχήματα ή ζημιά που προκαλείται από ακατάλληλη εγκατάσταση, ακατάλληλο χειρισμό ή χρήση των οθονών LCD εκτός εκείνων που υποστηρίζονται από το προϊόν. Παραδώστε αυτό το εγχειρίδιο στον πελάτη μετά την ολοκλήρωση της εγκατάστασης της Οθόνης LCD.

Μην φράσσετε τις οπές εξαερισμού της Οθόνης LCD.

Αν οι οπές εξαερισμού της Οθόνης LCD φράξουν με ταινία ή στηρίγματα τοποθέτησης κατά την εγκατάσταση, μπορεί να αυξηθεί η θερμότητα στο εσωτερικό της Οθόνης LCD και να προκληθεί πυρκαγιά.

Μοντέλα τα οποία αφορά

Αυτό το εγχειρίδιο περιγράφει την εγκατάσταση πολλαπλών οθονών για τις ακόλουθες οθόνες LCD.

FW-100BZ40J / 85BZ40H / 75BZ40H / 75BZ30J / 65BZ40H / 65BZ30J / 55BZ40H / 55BZ30J1 / 55BZ30J / 50BZ35J / 50BZ30J / 43BZ35J / 43BZ30J / 32BZ30J

FW-100BU40J / 85BU40H / 75BU40H / 75BU30J / 65BU40H / 65BU30J / 55BU40H / 55BU30J1 / 55BU30J / 50BU35J / 50BU30J / 43BU35J / 43BU30J / 32BU30J

Εγκατάσταση

Ακολουθείτε τα παρακάτω πρότυπα κατά την εγκατάσταση:

- Όταν μεταφέρετε την Οθόνη LCD, να την κρατάτε οριζόντια, καθώς υπάρχει κίνδυνος η Οθόνη LCD να πέσει αν την κρατάτε κάθετα. Προσέχετε να μην ασκείτε υπερβολική πίεση στην Οθόνη LCD καθώς μπορεί να παραμορφωθεί.
- Συνιστώνται συχνοί έλεγχοι και συντήρηση για τη διασφάλιση ότι δεν υπάρχει πρόβλημα μετά την εγκατάσταση.
- Όταν πραγματοποιείται κάθετη εγκατάσταση, περιστρέψτε την Οθόνη LCD κατά 90 μοίρες αριστερόστροφα από την οριζόντια θέση. Μην περιστρέψετε την Οθόνη LCD δεξιόστροφα για να την εγκαταστήσετε.

Οριζόντια εγκατάσταση

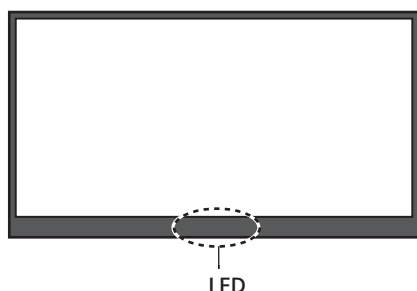

Κατακόρυφη εγκατάσταση

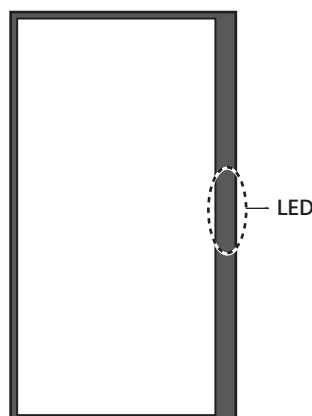

- Όταν χρησιμοποιείτε στηρίγματα τοποθέτησης κατά την εγκατάσταση, το μήκος των βιδών προσάρτησης της Οθόνης LCD εξαρτάται από το πάχος των στηριγμάτων τοποθέτησης. Δείτε τα ακόλουθα για λεπτομέρειες.
- Για λεπτομέρειες σχετικά με τις γωνίες εγκατάστασης, ανατρέξτε στην ενότητα "Μέθοδος τοποθέτησης μονάδας επιτοίχιας τοποθέτησης" για την κάθε μία από τις οθόνες LCD (παρεχόμενο φυλλάδιο) και το εγχειρίδιο που παρέχεται με τα στηρίγματα τοποθέτησης.

Όνομα μοντέλου	Μέγεθος βίδας	
	A	B
FW-85BZ40H / 75BZ40H / 65BZ40H / 55BZ40H / 50BZ35J / 43BZ35J / 75BZ30J / 65BZ30J / 55BZ30J1 / 55BZ30J / 50BZ30J / 43BZ30J / 85BU40H / 75BU40H / 65BU40H / 55BU40H / 50BU35J / 43BU35J / 75BU30J / 65BU30J / 55BU30J1 / 55BU30J / 50BU30J / 43BU30J	M6	10 mm - 12 mm
FW-100BZ40J / 100BU40J	M8	12 mm - 30 mm
FW-32BZ30J / 32BU30J	M6	10 mm - 12 mm

Βίδα A
Μονάδα επιτοίχιας τοποθέτησης
VS Εξάρτημα Επιτοίχιας Βάσης

Βίδα A
Μονάδα επιτοίχιας τοποθέτησης
Κάλυμμα για το πίσω μέρος της Οθόνης LCD

Συνθήκες εγκατάστασης

Φροντίστε να τηρούνται οι ακόλουθες συνθήκες θερμοκρασίας, υγρασίας και εγκατάστασης κατά την εγκατάσταση.

Συνθήκες θερμοκρασίας

- Διατηρείτε τη θερμοκρασία περιβάλλοντος της Οθόνης LCD* εντός του προσδιορισμένου ανώτερου εύρους θερμοκρασίας από τους 0 °C.
- Για τις συνθήκες θερμοκρασίας ανά Οθόνη LCD και τις γωνίες εγκατάστασης, ανατρέξτε στην ενότητα "Όρια ανώτερων θερμοκρασιών ανάλογα με τις οθόνες LCD και τις γωνίες εγκατάστασης" (σελίδα 7 έως 8).
- Για τις τοποθεσίες εγκατάστασης ή τις συνθήκες εγκατάστασης που μπορεί να έχουν ως αποτέλεσμα υψηλές θερμοκρασίες, χρησιμοποιείτε κλιματιστικό ή ανεμιστήρα για να διασφαλίσετε σωστό εξαερισμό, ώστε να διατηρείται η Οθόνη LCD εντός του προσδιορισμένου εύρους θερμοκρασίας.

* Η θερμοκρασία περιβάλλοντος είναι η θερμοκρασία που περιβάλλει την Οθόνη LCD, συμπεριλαμβανομένων εμπρός και πίσω από τα πλαίσια.

Συνθήκες υγρασίας

Χρησιμοποιείτε την Οθόνη LCD εντός του ακόλουθου εύρους υγρασίας.

Όνομα μοντέλου	Συνθήκες υγρασίας
FW-85BZ40H / 75BZ40H / 65BZ40H / 55BZ40H / 85BU40H / 75BU40H / 65BU40H / 55BU40H	10% έως 80% (χωρίς συμπύκνωση)
FW-100BZ40J / 50BZ35J / 43BZ35J / 75BZ30J / 65BZ30J / 55BZ30J1 / 55BZ30J / 50BZ30J / 43BZ30J / 32BZ30J / 100BU40J / 50BU35J / 43BU35J / 75BU30J / 65BU30J / 55BU30J1 / 55BU30J / 50BU30J / 43BU30J / 32BU30J	20% έως 80% (χωρίς συμπύκνωση)

Συνθήκες εγκατάστασης

- Διατηρείτε απόσταση 1 mm ή περισσότερο μεταξύ των οθονών LCD και μην αφήνετε τις παρακείμενες οθόνες LCD να έρχονται σε επαφή μεταξύ τους.
- Πραγματοποιήστε την εγκατάσταση έτσι ώστε οι οπές εξαερισμού στο πίσω μέρος της Οθόνης LCD να μην φράσσονται.

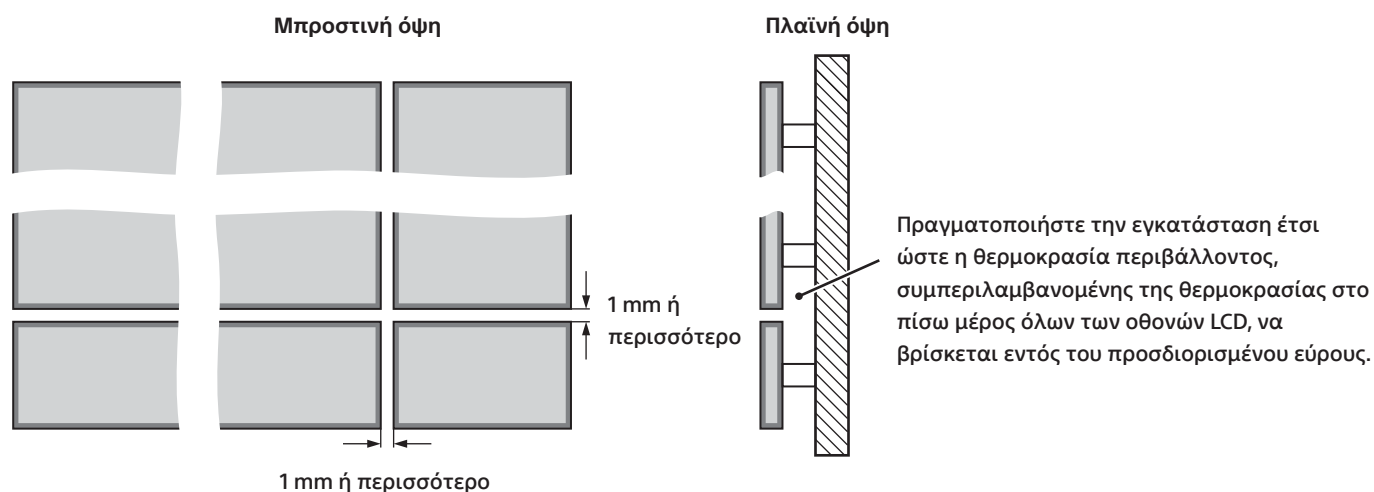

Όταν πραγματοποιείτε εγκατάσταση πολλαπλών οθονών σε μονή σειρά σε οριζόντια εγκατάσταση, η απόσταση μεταξύ της αριστερής και της δεξιάς Οθόνης LCD μπορεί να είναι 1 mm ή λιγότερο.

Εγκατάσταση πολλαπλών οθονών σε μονή σειρά σε οριζόντια εγκατάσταση

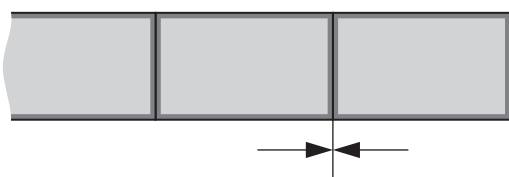

Προσέχετε να μην ασκείτε φορτίο σε κάθε μία από τις παρακείμενες οθόνες LCD.

Όρια ανώτερων θερμοκρασιών ανάλογα με τις οθόνες LCD και τις γωνίες εγκατάστασης

Ελέγξτε τα ακόλουθα και εγκαταστήστε την Οθόνη LCD έτσι ώστε να βρίσκεται εντός του εύρους θερμοκρασίας σύμφωνα με τις συνθήκες.

Οριζόντια εγκατάσταση

Όνομα μοντέλου	Χωρίς κλίση	Κλίση προς τα εμπρός έως 20 μοίρες (*Κλίση προς τα εμπρός έως 15 μοίρες)	Κλίση προς τα πίσω έως 20 μοίρες
FW-85BZ40H / 85BU40H	40 °C ή χαμηλότερη	35 °C ή χαμηλότερη	35 °C ή χαμηλότερη
FW-75BZ40H / 75BU40H	40 °C ή χαμηλότερη	35 °C ή χαμηλότερη	35 °C ή χαμηλότερη
FW-65BZ40H / 65BU40H	40 °C ή χαμηλότερη	35 °C ή χαμηλότερη	35 °C ή χαμηλότερη
FW-55BZ40H / 55BU40H	40 °C ή χαμηλότερη	35 °C ή χαμηλότερη	35 °C ή χαμηλότερη
FW-100BZ40J / 100BU40J*	40 °C ή χαμηλότερη	40 °C ή χαμηλότερη	40 °C ή χαμηλότερη
FW-50BZ35J / 50BU35J	40 °C ή χαμηλότερη	40 °C ή χαμηλότερη	40 °C ή χαμηλότερη
FW-43BZ35J / 43BU35J	40 °C ή χαμηλότερη	40 °C ή χαμηλότερη	40 °C ή χαμηλότερη
FW-75BZ30J / 75BU30J	40 °C ή χαμηλότερη	40 °C ή χαμηλότερη	40 °C ή χαμηλότερη
FW-65BZ30J / 65BU30J	40 °C ή χαμηλότερη	40 °C ή χαμηλότερη	40 °C ή χαμηλότερη
FW-55BZ30J1 / 55BU30J1	40 °C ή χαμηλότερη	40 °C ή χαμηλότερη	39 °C ή χαμηλότερη
FW-55BZ30J / 55BU30J	40 °C ή χαμηλότερη	40 °C ή χαμηλότερη	39 °C ή χαμηλότερη
FW-50BZ30J / 50BU30J	38 °C ή χαμηλότερη	40 °C ή χαμηλότερη	38 °C ή χαμηλότερη
FW-43BZ30J / 43BU30J	38 °C ή χαμηλότερη	39 °C ή χαμηλότερη	37 °C ή χαμηλότερη
FW-32BZ30J / 32BU30J	40 °C ή χαμηλότερη	40 °C ή χαμηλότερη	40 °C ή χαμηλότερη

Κατακόρυφη εγκατάσταση

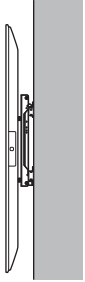
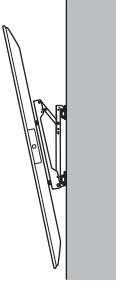
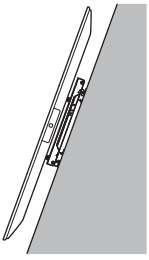
Όνομα μοντέλου	Χωρίς κλίση 	Κλίση προς τα εμπρός έως 20 μοίρες (*Κλίση προς τα εμπρός έως 15 μοίρες) 	Κλίση προς τα πίσω έως 20 μοίρες 
FW-85BZ40H / 85BU40H	35 °C ή χαμηλότερη	35 °C ή χαμηλότερη	35 °C ή χαμηλότερη
FW-75BZ40H / 75BU40H	35 °C ή χαμηλότερη	35 °C ή χαμηλότερη	35 °C ή χαμηλότερη
FW-65BZ40H / 65BU40H	35 °C ή χαμηλότερη	35 °C ή χαμηλότερη	35 °C ή χαμηλότερη
FW-55BZ40H / 55BU40H	35 °C ή χαμηλότερη	35 °C ή χαμηλότερη	35 °C ή χαμηλότερη
FW-100BZ40J / 100BU40J*	40 °C ή χαμηλότερη	40 °C ή χαμηλότερη	40 °C ή χαμηλότερη
FW-50BZ35J / 50BU35J	40 °C ή χαμηλότερη	40 °C ή χαμηλότερη	—
FW-43BZ35J / 43BU35J	40 °C ή χαμηλότερη	37 °C ή χαμηλότερη	—
FW-75BZ30J / 75BU30J*	38 °C ή χαμηλότερη	37 °C ή χαμηλότερη	39 °C ή χαμηλότερη
FW-65BZ30J / 65BU30J*	38 °C ή χαμηλότερη	38 °C ή χαμηλότερη	38 °C ή χαμηλότερη
FW-55BZ30J1 / 55BU30J1*	36 °C ή χαμηλότερη	37 °C ή χαμηλότερη	38 °C ή χαμηλότερη
FW-55BZ30J / 55BU30J*	36 °C ή χαμηλότερη	37 °C ή χαμηλότερη	38 °C ή χαμηλότερη
FW-50BZ30J / 50BU30J	40 °C ή χαμηλότερη	40 °C ή χαμηλότερη	40 °C ή χαμηλότερη
FW-43BZ30J / 43BU30J	38 °C ή χαμηλότερη	40 °C ή χαμηλότερη	36 °C ή χαμηλότερη
FW-32BZ30J / 32BU30J	40 °C ή χαμηλότερη	40 °C ή χαμηλότερη	40 °C ή χαμηλότερη

Müşteriler, bayiler ve distribütörler için

Kurulum sırasında alınacak önlemler

Müşterilerimize

LCD Ekranlar veya LCD Monitörlerin çoklu ekran kurulumu düzgün çalışmayı gerektirir. LCD Ekran veya LCD Monitörün güvenliğe tam önem verilerek düzgün bir şekilde kurulumunun yapılması için bir bayiden veya kurucudan talep ettiğinizden emin olun.

Güç kaynağı ve benzerinin kablolanmasına çok dikkat edin ve kendi başınıza herhangi bir kurulumu gerçekleştirmeyin.



Güvenlik önlemlerine uyulmaması yangın veya kişisel yaralanmaya neden olabilir.

Bu kılavuz, kazaları önlemek için alınması gereken önemli önlemleri ve ürünün nasıl ele alınacağını tanımlar. Ürünü güvenli bir şekilde kullanmak için **bu kılavuzu baştan sona okuyun**. Bu kılavuzu okuduktan sonra her zaman görebileceğiniz bir yerde olduğundan emin olun.

Bayilere ve distribütörlere

Çoklu ekran kurulumu özel beceri gerektirdiği için kurulumdan önce bu kılavuzu baştan aşağı okuyun. Yanlış kurulum, yanlış taşıma veya ürün tarafından desteklenenler dışında LCD Ekranlar veya LCD Monitörlerin kullanımından kaynaklanan kaza veya hasarlardan sorumlu değiliz. LCD Ekran veya LCD Monitörün kurulumu tamamlandıktan sonra bu kılavuzu müşteriye teslim edin.

LCD Ekranın veya LCD Monitörün havalandırma deliklerini örtmeyin.

Kurulum sırasında LCD Ekran veya LCD Monitörün havalandırma delikleri, bant veya montaj braketleri tarafından kapatılırsa, LCD Ekran veya LCD Monitörün içinde ısı birikebilir ve yangına sebep olabilir.

Hedef modeller

Bu kılavuz ařađıdaki LCD Ekranlar veya LCD Monitörlerin çoklu ekran kurulumunu tanımlar.

FW-100BZ40J / 85BZ40H / 75BZ40H / 75BZ30J / 65BZ40H / 65BZ30J / 55BZ40H / 55BZ30J1 / 55BZ30J / 50BZ35J / 50BZ30J / 43BZ35J / 43BZ30J / 32BZ30J

FW-100BU40J / 85BU40H / 75BU40H / 75BU30J / 65BU40H / 65BU30J / 55BU40H / 55BU30J1 / 55BU30J / 50BU35J / 50BU30J / 43BU35J / 43BU30J / 32BU30J

Montaj

Kurulum sırasında aşağıdaki standartlara uyun:

- LCD Ekran veya LCD Monitörü taşıırken, dikey olarak tuttuğunuzda LCD Ekran veya LCD Monitörün düşme riski olduğu için yatay olarak tutun. Deformasyona sebep olabileceği için LCD Ekran veya LCD Monitöre aşırı güç uygulamamaya dikkat edin.
- Kurulumdan sonra hiçbir sorun olmadığından emin olmak için düzenli kontrol ve bakım öneriyoruz.
- Dikey kurulumu yaparken, LCD Ekran veya LCD Monitörü yatay pozisyondan 90 derece saat yönünün tersine çevirin. Kurulum için LCD Ekran veya LCD Monitörü saat yönünde çevirmeyin.

Yatay kurulum

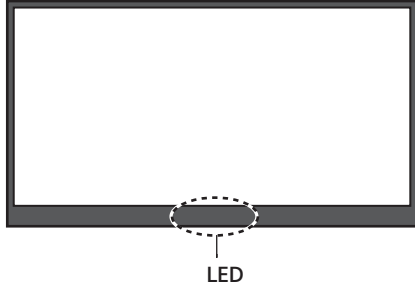

Dikey kurulum

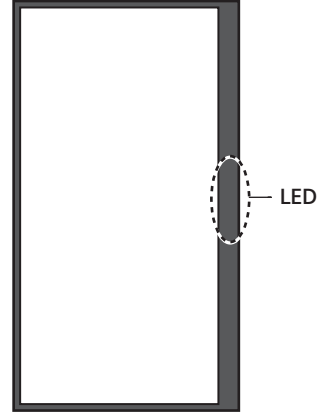

- Kurulum sırasında montaj braketlerini kullanırken, LCD Ekran veya LCD Monitöre takılacak olan vidaların uzunluğu montaj braketlerinin kalınlığına bağlıdır. Ayrıntılar için aşağıdakine bakın.
- Kurulum açıları ayrıntıları için her bir LCD Ekranlar veya LCD Monitörlerin "Duvar montajı ünitesini kurma yöntemi"ne (ekli sayfa) ve montaj braketleriyle birlikte verilen kılavuza bakın.

Model adı	Vida boyutu	
	A	B
FW-85BZ40H / 75BZ40H / 65BZ40H / 55BZ40H / 50BZ35J / 43BZ35J / 75BZ30J / 65BZ30J / 55BZ30J1 / 55BZ30J / 50BZ30J / 43BZ30J / 85BU40H / 75BU40H / 65BU40H / 55BU40H / 50BU35J / 43BU35J / 75BU30J / 65BU30J / 55BU30J1 / 55BU30J / 50BU30J / 43BU30J	M6	10 mm - 12 mm
FW-100BZ40J / 100BU40J	M8	12 mm - 30 mm
FW-32BZ30J / 32BU30J	M6	10 mm - 12 mm

Kurulum kořulları

Kurulumu yaparken ařağıdaki sıcaklık, nem ve kurulum kořullarına uyduęunuzdan emin olun.

Sıcaklık kořulları

- LCD Ekran veya LCD Monitör* ortam sıcaklığını 0 °C'den itibaren belirtilen üst sıcaklık aralığında tutun.
- LCD Ekran veya LCD Monitör başına sıcaklık kořulları ve kurulum açıları için bkz. "LCD Ekranlar veya LCD Monitörlere baęlı üst sıcaklık sınırları ve kurulum açıları" (sayfa 7 - 8).
- Yüksek sıcaklıklara neden olabilecek kurulum konumları veya kurulum kořulları için, LCD Ekran veya LCD Monitörü belirtilen sıcaklık aralığında tutmak için bir klima veya vantilatör kullanarak uygun havalandırmayı saęlayın.

* Ortam sıcaklığı, ön ve arka paneller de dahil olmak üzere LCD Ekran veya LCD Monitörün çevresindeki sıcaklıktır.

Nem kořulları

LCD Ekran veya LCD Monitörü ařağıdaki nem aralığı dahilinde kullanın.

Model adı	Nem kořulları
FW-85BZ40H / 75BZ40H / 65BZ40H / 55BZ40H / 85BU40H / 75BU40H / 65BU40H / 55BU40H	%10 - %80 (yoęuřmasız)
FW-100BZ40J / 50BZ35J / 43BZ35J / 75BZ30J / 65BZ30J / 55BZ30J1 / 55BZ30J / 50BZ30J / 43BZ30J / 32BZ30J / 100BU40J / 50BU35J / 43BU35J / 75BU30J / 65BU30J / 55BU30J1 / 55BU30J / 50BU30J / 43BU30J / 32BU30J	%20 - %80 (yoęuřmasız)

Kurulum koşulları

- LCD Ekranlar veya LCD Monitörler arasında 1 mm veya daha fazla bir mesafe bırakın ve bitişik LCD Ekranlar veya LCD Monitörlerin birbiriyle temas etmesine izin vermeyin.
- LCD Ekran veya LCD Monitörün arkasındaki havalandırma delikleri kapanmayacak şekilde kurulumu yapın.

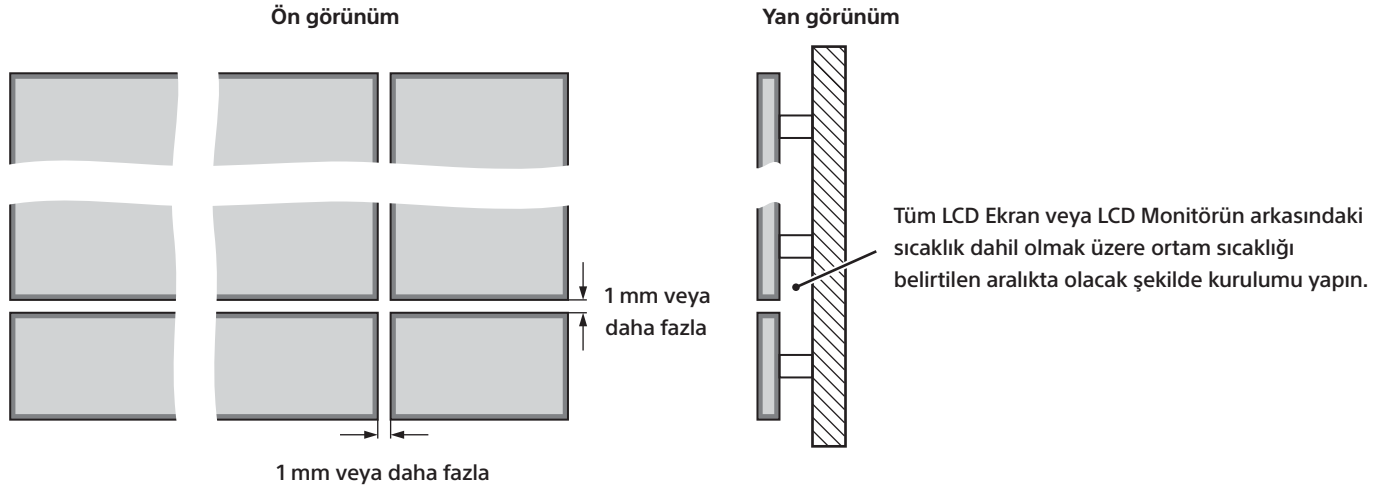

Çoklu ekran kurulumunu yatay konumda tek sırada yaparken, sağ ve sol LCD Ekranlar veya LCD Monitörlerin arasındaki mesafe 1 mm veya daha az olabilir.

Yatay konumda tek sıra çoklu ekran kurulumu

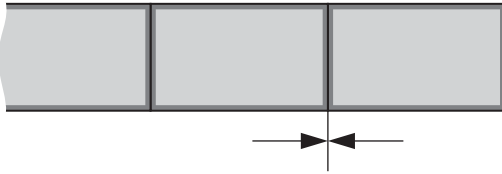

Bitişik LCD Ekranlar veya LCD Monitörlerin her birine bir yük uygulamamaya dikkat edin.

LCD Ekranlar veya LCD Monitörlere bağı üst sıcaklık sınırları ve kurulum açıları

Aşağıdakini kontrol edin ve LCD Ekran veya LCD Monitörün kurulumunu koşullara göre sıcaklık aralığı içinde olacakları şekilde yapın.

Yatay kurulum

Model adı	Eğimsiz	20 dereceye kadar öne eğme (*15 dereceye kadar öne eğme)	20 dereceye kadar arkaya eğme
FW-85BZ40H / 85BU40H	40 °C veya daha düşük	35 °C veya daha düşük	35 °C veya daha düşük
FW-75BZ40H / 75BU40H	40 °C veya daha düşük	35 °C veya daha düşük	35 °C veya daha düşük
FW-65BZ40H / 65BU40H	40 °C veya daha düşük	35 °C veya daha düşük	35 °C veya daha düşük
FW-55BZ40H / 55BU40H	40 °C veya daha düşük	35 °C veya daha düşük	35 °C veya daha düşük
FW-100BZ40J / 100BU40J*	40 °C veya daha düşük	40 °C veya daha düşük	40 °C veya daha düşük
FW-50BZ35J / 50BU35J	40 °C veya daha düşük	40 °C veya daha düşük	40 °C veya daha düşük
FW-43BZ35J / 43BU35J	40 °C veya daha düşük	40 °C veya daha düşük	40 °C veya daha düşük
FW-75BZ30J / 75BU30J	40 °C veya daha düşük	40 °C veya daha düşük	40 °C veya daha düşük
FW-65BZ30J / 65BU30J	40 °C veya daha düşük	40 °C veya daha düşük	40 °C veya daha düşük
FW-55BZ30J1 / 55BU30J1	40 °C veya daha düşük	40 °C veya daha düşük	39 °C veya daha düşük
FW-55BZ30J / 55BU30J	40 °C veya daha düşük	40 °C veya daha düşük	39 °C veya daha düşük
FW-50BZ30J / 50BU30J	38 °C veya daha düşük	40 °C veya daha düşük	38 °C veya daha düşük
FW-43BZ30J / 43BU30J	38 °C veya daha düşük	39 °C veya daha düşük	37 °C veya daha düşük
FW-32BZ30J / 32BU30J	40 °C veya daha düşük	40 °C veya daha düşük	40 °C veya daha düşük

Dikey kurulum

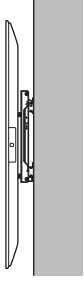
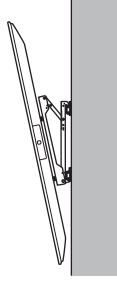
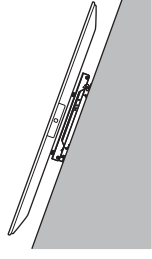
Model adı	Eğimsiz	20 dereceye kadar öne eğme (*15 dereceye kadar öne eğme)	20 dereceye kadar arkaya eğme
FW-85BZ40H / 85BU40H			
FW-75BZ40H / 75BU40H	35 °C veya daha düşük	35 °C veya daha düşük	35 °C veya daha düşük
FW-65BZ40H / 65BU40H	35 °C veya daha düşük	35 °C veya daha düşük	35 °C veya daha düşük
FW-55BZ40H / 55BU40H	35 °C veya daha düşük	35 °C veya daha düşük	35 °C veya daha düşük
FW-100BZ40J / 100BU40J*	40 °C veya daha düşük	40 °C veya daha düşük	40 °C veya daha düşük
FW-50BZ35J / 50BU35J	40 °C veya daha düşük	40 °C veya daha düşük	—
FW-43BZ35J / 43BU35J	40 °C veya daha düşük	37 °C veya daha düşük	—
FW-75BZ30J / 75BU30J*	38 °C veya daha düşük	37 °C veya daha düşük	39 °C veya daha düşük
FW-65BZ30J / 65BU30J*	38 °C veya daha düşük	38 °C veya daha düşük	38 °C veya daha düşük
FW-55BZ30J1 / 55BU30J1*	36 °C veya daha düşük	37 °C veya daha düşük	38 °C veya daha düşük
FW-55BZ30J / 55BU30J*	36 °C veya daha düşük	37 °C veya daha düşük	38 °C veya daha düşük
FW-50BZ30J / 50BU30J	40 °C veya daha düşük	40 °C veya daha düşük	40 °C veya daha düşük
FW-43BZ30J / 43BU30J	38 °C veya daha düşük	40 °C veya daha düşük	36 °C veya daha düşük
FW-32BZ30J / 32BU30J	40 °C veya daha düşük	40 °C veya daha düşük	40 °C veya daha düşük

Меры предосторожности при установке

К сведению покупателей

При установке нескольких ЖК Дисплеев или ЖК Мониторов требуется соблюдать необходимые требования. Обязательно обратитесь к дилеру или установщику для правильной установки ЖК Дисплея или ЖК Монитора с соблюдением всех требований по безопасности.

Обратите особое внимание на проводку источника питания и т. д. и не выполняйте установку самостоятельно.



ПРЕДУПРЕЖДЕНИЕ

Несоблюдение мер предосторожности может привести к пожару или травмам.

В данном руководстве указаны важные меры предосторожности и информация по обеспечению надлежащего обращения с изделием, которые необходимы для предотвращения несчастных случаев. **Внимательно прочтите данное руководство**, чтобы безопасно использовать устройство. После прочтения данного руководства сохраните его в доступном месте, чтобы им можно было воспользоваться в случае необходимости.

Сведения для дилеров и дистрибьюторов

Установка нескольких дисплеев или мониторов требует специальных навыков, поэтому перед установкой внимательно ознакомьтесь с данным руководством. Мы не несем ответственности за несчастные случаи или повреждения, вызванные неправильной установкой, неправильным обращением или использованием ЖК Дисплеев или ЖК Мониторов, отличных от предусмотренных. Передайте это руководство клиенту после завершения установки ЖК Дисплея или ЖК Монитора.

Не блокируйте вентиляционные отверстия ЖК Дисплея или ЖК Монитора.

Блокировка вентиляционных отверстий ЖК Дисплея или ЖК Монитора лентами или монтажными кронштейнами во время установки может привести к скоплению тепла внутри ЖК Дисплея или ЖК Монитора и пожару.

Целевые модели

В этом руководстве описывается установка следующих ЖК Дисплеев или ЖК Мониторов в составе мультискранный системы.

FW-100BZ40J / 85BZ40H / 75BZ40H / 75BZ30J / 65BZ40H / 65BZ30J / 55BZ40H / 55BZ30J1 / 55BZ30J / 50BZ35J / 50BZ30J / 43BZ35J / 43BZ30J / 32BZ30J

FW-100BU40J / 85BU40H / 75BU40H / 75BU30J / 65BU40H / 65BU30J / 55BU40H / 55BU30J1 / 55BU30J / 50BU35J / 50BU30J / 43BU35J / 43BU30J / 32BU30J

Установка

При установке следует соблюдать следующие стандарты:

- При переноске ЖК Дисплея или ЖК Монитора держите его горизонтально, так как существует риск падения ЖК Дисплея или ЖК Монитора, если держать его вертикально. Будьте осторожны, не применяйте к ЖК Дисплею или ЖК Монитору чрезмерное усилие, в противном случае это может привести к его деформации.
- После установки рекомендуется регулярно проводить проверки и техническое обслуживание, чтобы гарантировать отсутствие каких-либо проблем.
- При вертикальной установке поверните ЖК Дисплей или ЖК Монитор на 90 градусов против часовой стрелки относительно горизонтального положения. Не поворачивайте ЖК Дисплей или ЖК Монитор по часовой стрелке при его установке.

Горизонтальная установка

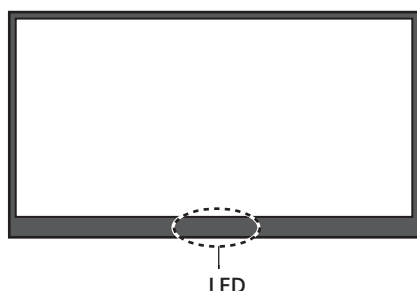

Вертикальная установка

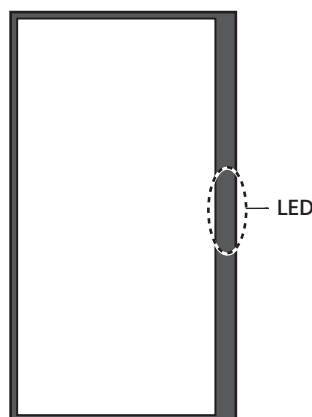

- При использовании монтажных кронштейнов во время установки длина винтов для крепления к ЖК Дисплею или ЖК Монитору зависит от толщины монтажных кронштейнов. Дополнительные сведения см. ниже.
- Сведения об углах установки для каждого ЖК Дисплея или ЖК Монитора см. в документе “Метод монтажа настенного блока” (прилагается) и в руководстве к монтажным кронштейнам.

Название модели	Размер винта		
	A	B	
FW-85BZ40H / 75BZ40H / 65BZ40H / 55BZ40H / 50BZ35J / 43BZ35J / 75BZ30J / 65BZ30J / 55BZ30J1 / 55BZ30J / 50BZ30J / 43BZ30J / 85BU40H / 75BU40H / 65BU40H / 55BU40H / 50BU35J / 43BU35J / 75BU30J / 65BU30J / 55BU30J1 / 55BU30J / 50BU30J / 43BU30J	M6	10 мм - 12 мм	<p>Винт A Блок для настенной установки VS Крепление для настенной установки</p>
FW-100BZ40J / 100BU40J	M8	12 мм - 30 мм	<p>Винт A Блок для настенной установки</p>
FW-32BZ30J / 32BU30J	M6	10 мм - 12 мм	<p>Винт A Блок для настенной установки Крышка задней панели ЖК Дисплея или ЖК Монитора</p>

Условия установки

При установке должны быть соблюдены следующие условия относительно температуры, влажности и монтажа.

Температурные условия

- Поддерживайте температуру окружающей среды в помещении, где установлен ЖК Дисплей или ЖК Монитор*, в пределах указанного верхнего диапазона температур от 0 °С.
- Сведения о температурных условиях для ЖК Дисплея или ЖК Монитора, а также об углах установки см. в разделе "Верхние пределы температуры в зависимости от используемых ЖК Дисплеев или ЖК Мониторов и углов установки" (стр. 7–8).
- При установке устройства в местах или в условиях с высокой температурой используйте кондиционер или вентилятор, чтобы обеспечить надлежащую вентиляцию и поддерживать температуру ЖК Дисплея или ЖК Монитора в пределах указанного диапазона температур.

* Температура окружающей среды – это температура вокруг ЖК Дисплея или ЖК Монитора, включая переднюю и заднюю панели.

Условия влажности

Устанавливайте ЖК Дисплей или ЖК Монитор в местах со следующим диапазоном влажности.

Название модели	Условия влажности
FW-85BZ40H / 75BZ40H / 65BZ40H / 55BZ40H / 85BU40H / 75BU40H / 65BU40H / 55BU40H	10–80% (без конденсата)
FW-100BZ40J / 50BZ35J / 43BZ35J / 75BZ30J / 65BZ30J / 55BZ30J1 / 55BZ30J / 50BZ30J / 43BZ30J / 32BZ30J / 100BU40J / 50BU35J / 43BU35J / 75BU30J / 65BU30J / 55BU30J1 / 55BU30J / 50BU30J / 43BU30J / 32BU30J	20–80% (без конденсата)

Условия установки

- Соблюдайте расстояние в 1 мм или более между ЖК Дисплеями или ЖК Мониторами и не допускайте контакта соседних ЖК Дисплеев или ЖК Мониторов друг с другом.
- Устройство следует устанавливать так, чтобы вентиляционные отверстия на задней панели ЖК Дисплея или ЖК Монитора не были заблокированы.

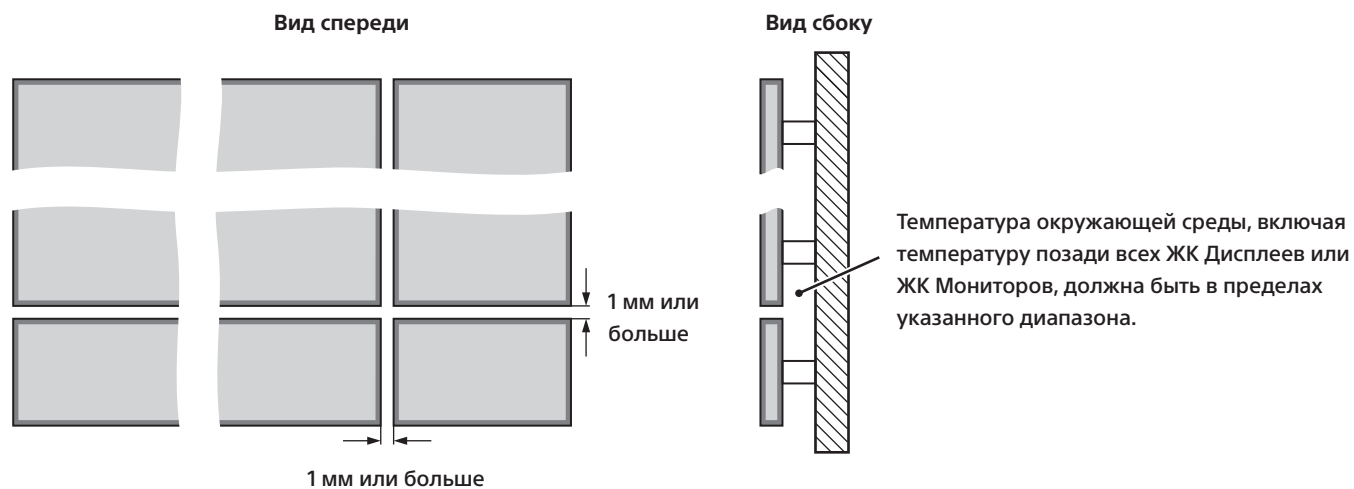

При горизонтальной установке нескольких дисплеев или мониторов в один ряд расстояние между левым и правым ЖК Дисплеями или ЖК Мониторами может составлять 1 мм или менее.

Установка нескольких дисплеев или мониторов в один ряд при горизонтальном расположении

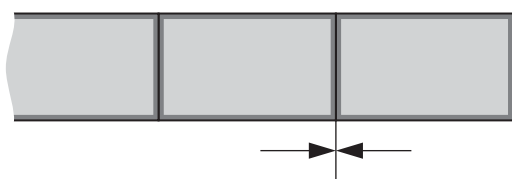

Будьте осторожны, не перегружайте каждый из соседних ЖК Дисплеев или ЖК Мониторов.

Верхние пределы температуры в зависимости от используемых ЖК Дисплеев или ЖК Мониторов и углов установки

Убедитесь, что соблюдены следующие условия, а также установите ЖК Дисплей или ЖК Монитор в помещение, в котором температура будет находиться в пределах необходимого диапазона.

Горизонтальная установка

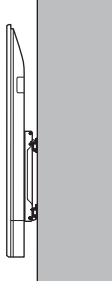
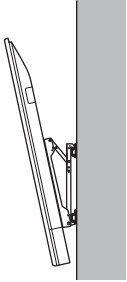
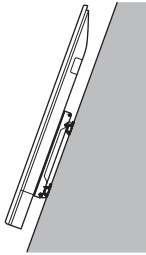
Название модели	Без наклона 	Наклон вперед до 20 градусов (*наклон вперед до 15 градусов) 	Наклон назад до 20 градусов 
FW-85BZ40H / 85BU40H	40 °C или ниже	35 °C или ниже	35 °C или ниже
FW-75BZ40H / 75BU40H	40 °C или ниже	35 °C или ниже	35 °C или ниже
FW-65BZ40H / 65BU40H	40 °C или ниже	35 °C или ниже	35 °C или ниже
FW-55BZ40H / 55BU40H	40 °C или ниже	35 °C или ниже	35 °C или ниже
FW-100BZ40J / 100BU40J*	40 °C или ниже	40 °C или ниже	40 °C или ниже
FW-50BZ35J / 50BU35J	40 °C или ниже	40 °C или ниже	40 °C или ниже
FW-43BZ35J / 43BU35J	40 °C или ниже	40 °C или ниже	40 °C или ниже
FW-75BZ30J / 75BU30J	40 °C или ниже	40 °C или ниже	40 °C или ниже
FW-65BZ30J / 65BU30J	40 °C или ниже	40 °C или ниже	40 °C или ниже
FW-55BZ30J1 / 55BU30J1	40 °C или ниже	40 °C или ниже	39 °C или ниже
FW-55BZ30J / 55BU30J	40 °C или ниже	40 °C или ниже	39 °C или ниже
FW-50BZ30J / 50BU30J	38 °C или ниже	40 °C или ниже	38 °C или ниже
FW-43BZ30J / 43BU30J	38 °C или ниже	39 °C или ниже	37 °C или ниже
FW-32BZ30J / 32BU30J	40 °C или ниже	40 °C или ниже	40 °C или ниже

Вертикальная установка

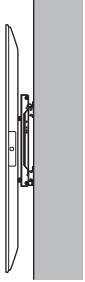
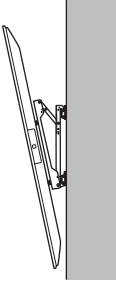
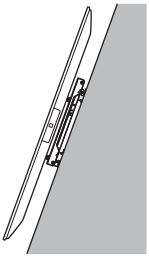
Название модели	Без наклона 	Наклон вперед до 20 градусов (*наклон вперед до 15 градусов) 	Наклон назад до 20 градусов 
FW-85BZ40H / 85BU40H	35 °C или ниже	35 °C или ниже	35 °C или ниже
FW-75BZ40H / 75BU40H	35 °C или ниже	35 °C или ниже	35 °C или ниже
FW-65BZ40H / 65BU40H	35 °C или ниже	35 °C или ниже	35 °C или ниже
FW-55BZ40H / 55BU40H	35 °C или ниже	35 °C или ниже	35 °C или ниже
FW-100BZ40J / 100BU40J*	40 °C или ниже	40 °C или ниже	40 °C или ниже
FW-50BZ35J / 50BU35J	40 °C или ниже	40 °C или ниже	—
FW-43BZ35J / 43BU35J	40 °C или ниже	37 °C или ниже	—
FW-75BZ30J / 75BU30J*	38 °C или ниже	37 °C или ниже	39 °C или ниже
FW-65BZ30J / 65BU30J*	38 °C или ниже	38 °C или ниже	38 °C или ниже
FW-55BZ30J1 / 55BU30J1*	36 °C или ниже	37 °C или ниже	38 °C или ниже
FW-55BZ30J / 55BU30J*	36 °C или ниже	37 °C или ниже	38 °C или ниже
FW-50BZ30J / 50BU30J	40 °C или ниже	40 °C или ниже	40 °C или ниже
FW-43BZ30J / 43BU30J	38 °C или ниже	40 °C или ниже	36 °C или ниже
FW-32BZ30J / 32BU30J	40 °C или ниже	40 °C или ниже	40 °C или ниже

Для користувачів, дилерів і дистрибуторів

Застереження під час встановлення

До уваги споживачів

Для встановлення кількох РК екранів чи РК моніторів потрібно дотримуватися вказівок. Обов'язково попросіть дилера чи особу, що встановлюватиме РК екран чи РК монітор, дотримуватися заходів безпеки. Будьте уважні з кабелями живлення тощо і не виконуйте встановлення самотужки.



ЗАСТЕРЕЖЕННЯ

Недотримання заходів безпеки може призвести до займання чи травми.

У цьому посібнику описані важливі застереження для уникнення нещасних випадків і вказівки щодо експлуатації виробу. **Уважно прочитайте посібник**, щоб безпечно користуватися виробом. Прочитайте посібник і зберігайте його в легкодоступному місці.

Для дилерів і дистрибуторів

Встановлення кількох екранів вимагає спеціальних навиків, тому уважно прочитайте посібник перед встановленням. Ми не несемо відповідальності за нещасні випадки чи пошкодження, спричинені неправильним встановленням, поводженням чи експлуатацією РК екранів чи РК моніторів, окрім як за призначенням. Передайте цей посібник користувачу після встановлення РК екрана чи РК монітора.

Не блокуйте вентиляційні отвори РК екрана чи РК монітора.

Якщо вентиляційні отвори РК екрана чи РК монітора заблоковані плівкою чи кронштейнами для кріплення, усередині РК екрана чи РК монітора може накопичитися тепло й спричинити займання.

Цільові моделі

У цьому посібнику описана процедура встановлення кількох екранів для таких ПК екранів чи ПК моніторів.
FW-100BZ40J / 85BZ40H / 75BZ40H / 75BZ30J / 65BZ40H / 65BZ30J / 55BZ40H / 55BZ30J1 / 55BZ30J / 50BZ35J /
50BZ30J / 43BZ35J / 43BZ30J / 32BZ30J
FW-100BU40J / 85BU40H / 75BU40H / 75BU30J / 65BU40H / 65BU30J / 55BU40H / 55BU30J1 / 55BU30J /
50BU35J / 50BU30J / 43BU35J / 43BU30J / 32BU30J

Встановлення

Дотримуйтеся зазначених нижче стандартів під час встановлення:

- Коли переносите РК екран чи РК монітор, тримайте його горизонтально. Якщо тримати вертикально, є ризик падіння РК екрана чи РК монітора. Не докладайте надмірної сили до РК екрана чи РК монітора, оскільки це може спричинити деформування.
- Радимо регулярно перевіряти й оглядати вироби на наявність проблем після встановлення.
- У разі вертикального встановлення оберніть РК екран чи РК монітор на 90 градусів проти годинникової стрілки з горизонтального положення. Не обертайте РК екран чи РК монітор за годинниковою стрілкою для встановлення.

Горизонтальне встановлення

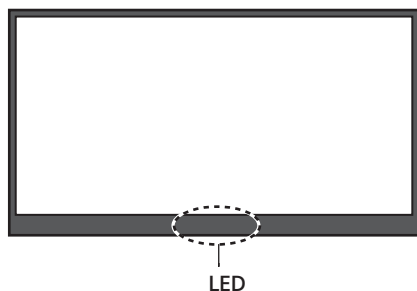

Вертикальне встановлення

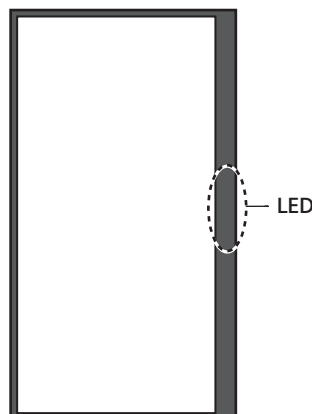

- Якщо під час встановлення використовуються кронштейни для кріплення, довжина гвинтів для кріплення РК екрана чи РК монітора залежить від товщини кронштейна. Докладніше дивіться нижче.
- Докладніше про кути встановлення читайте в розділі «Спосіб встановлення настінного кріплення» для кожного РК екрана чи РК монітора (доданий аркуш) і в посібнику, який постачається з кронштейнами для кріплення.

Назва моделі	Розмір гвинта		
	A	B	
FW-85BZ40H / 75BZ40H / 65BZ40H / 55BZ40H / 50BZ35J / 43BZ35J / 75BZ30J / 65BZ30J / 55BZ30J1 / 55BZ30J / 50BZ30J / 43BZ30J / 85BU40H / 75BU40H / 65BU40H / 55BU40H / 50BU35J / 43BU35J / 75BU30J / 65BU30J / 55BU30J1 / 55BU30J / 50BU30J / 43BU30J	M6	10 мм - 12 мм	
FW-100BZ40J / 100BU40J	M8	12 мм - 30 мм	
FW-32BZ30J / 32BU30J	M6	10 мм - 12 мм	

Умови встановлення

Дотримуйтеся температури, вологості та умов встановлення, зазначених нижче.

Температура

- Довколишня температура для РК екрана чи РК монітора* має бути в межах вказаної верхньої межі діапазону від 0 °С.
- Інформацію про температурні умови для кожного РК екрана чи РК монітора і кути встановлення див. «Верхня межа температури залежить від РК екранів чи РК моніторів і кутів встановлення» (стор. 7 - 8).
- Якщо в місці встановлення чи за певних умов встановлення можливе підвищення температури, використовуйте кондиціонер чи вентилятор для забезпечення належної вентиляції і підтримання належної температури для РК екрана чи РК монітора.

* Довколишня температура – це температура довкола РК екрана чи РК монітора, зокрема передньої і задньої панелей.

Вологість

Використовуйте РК екран чи РК монітор у зазначених нижче межах вологості.

Назва моделі	Вологість
FW-85BZ40H / 75BZ40H / 65BZ40H / 55BZ40H / 85BU40H / 75BU40H / 65BU40H / 55BU40H	10% - 80% (без конденсації)
FW-100BZ40J / 50BZ35J / 43BZ35J / 75BZ30J / 65BZ30J / 55BZ30J1 / 55BZ30J / 50BZ30J / 43BZ30J / 32BZ30J / 100BU40J / 50BU35J / 43BU35J / 75BU30J / 65BU30J / 55BU30J1 / 55BU30J / 50BU30J / 43BU30J / 32BU30J	20% - 80% (без конденсації)

Умови встановлення

- Дотримуйтеся відстані 1 мм чи більше між РК екранами чи РК моніторами і уникайте контакту сусідніх РК екранів чи РК моніторів один з одним.
- Встановіть так, щоб вентиляційні отвори позаду РК екрана чи РК монітора не були заблоковані.

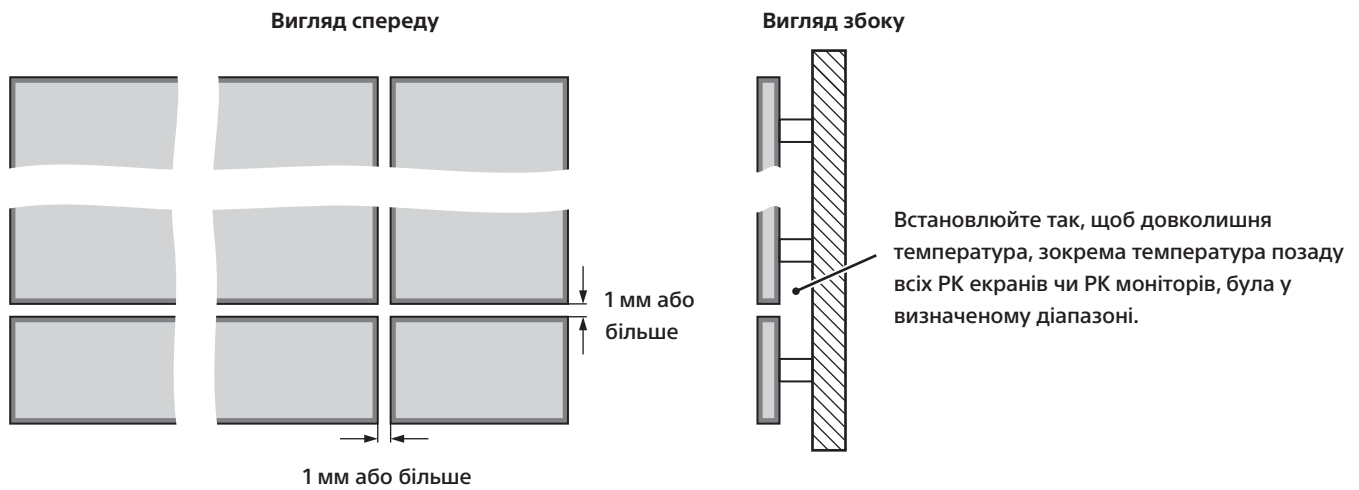

Якщо ви встановлюєте кілька моніторів в один ряд у горизонтальному положенні, відстань між лівим і правим РК екраном чи РК монітором може бути 1 мм чи менше.

Встановлення кількох екранів в один ряд у горизонтальному положенні



Верхня межа температури залежить від РК екранів чи РК моніторів і кутів встановлення

Перевірте вказане нижче і встановіть РК екран чи РК монітор відповідно до температурного діапазону.

Горизонтальне встановлення

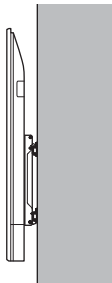
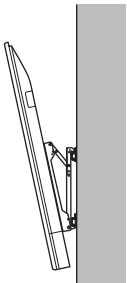
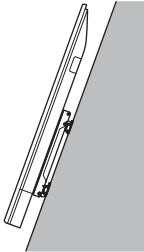
Назва моделі	Без нахилу 	Нахил уперед до 20 градусів (*нахил уперед до 15 градусів) 	Нахил назад до 20 градусів 
FW-85BZ40H / 85BU40H	40 °C або нижче	35 °C або нижче	35 °C або нижче
FW-75BZ40H / 75BU40H	40 °C або нижче	35 °C або нижче	35 °C або нижче
FW-65BZ40H / 65BU40H	40 °C або нижче	35 °C або нижче	35 °C або нижче
FW-55BZ40H / 55BU40H	40 °C або нижче	35 °C або нижче	35 °C або нижче
FW-100BZ40J / 100BU40J*	40 °C або нижче	40 °C або нижче	40 °C або нижче
FW-50BZ35J / 50BU35J	40 °C або нижче	40 °C або нижче	40 °C або нижче
FW-43BZ35J / 43BU35J	40 °C або нижче	40 °C або нижче	40 °C або нижче
FW-75BZ30J / 75BU30J	40 °C або нижче	40 °C або нижче	40 °C або нижче
FW-65BZ30J / 65BU30J	40 °C або нижче	40 °C або нижче	40 °C або нижче
FW-55BZ30J1 / 55BU30J1	40 °C або нижче	40 °C або нижче	39 °C або нижче
FW-55BZ30J / 55BU30J	40 °C або нижче	40 °C або нижче	39 °C або нижче
FW-50BZ30J / 50BU30J	38 °C або нижче	40 °C або нижче	38 °C або нижче
FW-43BZ30J / 43BU30J	38 °C або нижче	39 °C або нижче	37 °C або нижче
FW-32BZ30J / 32BU30J	40 °C або нижче	40 °C або нижче	40 °C або нижче

UA

Вертикальне встановлення

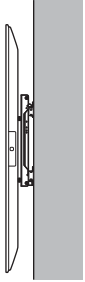
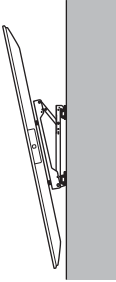
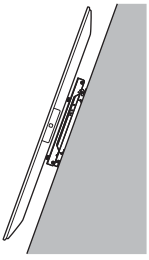
Назва моделі	Без нахилу 	Нахил уперед до 20 градусів (*нахил уперед до 15 градусів) 	Нахил назад до 20 градусів 
FW-85BZ40H / 85BU40H	35 °C або нижче	35 °C або нижче	35 °C або нижче
FW-75BZ40H / 75BU40H	35 °C або нижче	35 °C або нижче	35 °C або нижче
FW-65BZ40H / 65BU40H	35 °C або нижче	35 °C або нижче	35 °C або нижче
FW-55BZ40H / 55BU40H	35 °C або нижче	35 °C або нижче	35 °C або нижче
FW-100BZ40J / 100BU40J*	40 °C або нижче	40 °C або нижче	40 °C або нижче
FW-50BZ35J / 50BU35J	40 °C або нижче	40 °C або нижче	—
FW-43BZ35J / 43BU35J	40 °C або нижче	37 °C або нижче	—
FW-75BZ30J / 75BU30J*	38 °C або нижче	37 °C або нижче	39 °C або нижче
FW-65BZ30J / 65BU30J*	38 °C або нижче	38 °C або нижче	38 °C або нижче
FW-55BZ30J1 / 55BU30J1*	36 °C або нижче	37 °C або нижче	38 °C або нижче
FW-55BZ30J / 55BU30J*	36 °C або нижче	37 °C або нижче	38 °C або нижче
FW-50BZ30J / 50BU30J	40 °C або нижче	40 °C або нижче	40 °C або нижче
FW-43BZ30J / 43BU30J	38 °C або нижче	40 °C або нижче	36 °C або нижче
FW-32BZ30J / 32BU30J	40 °C або нижче	40 °C або нижче	40 °C або нижче

Bezpečnostní opatření při instalování

Pro zákazníky

Instalace více LCD displejů nebo LCD monitorů vyžaduje správné provedení. Určitě požádejte prodejce nebo technika specialistu, aby provedl řádnou instalaci LCD displeje nebo LCD monitoru především s ohledem na bezpečnost.

Věnujte zvýšenou pozornost kabeláži od napájecího zdroje apod. a neprovádějte žádnou instalaci svépomocí.



Nedodržení bezpečnostních opatření může vést k požáru nebo zranění osob.

Tento návod popisuje důležitá upozornění, aby nedošlo k nehodám, a jak nakládat s výrobkem.

Důkladně si přečtěte tento návod, abyste mohli výrobek bezpečně používat. Po přečtení tohoto návodu jej řádně uschovejte, abyste se mohli kdykoliv podívat.

Pro prodejce a distributory

Instalace na více obrazovkách vyžaduje speciální dovednosti, proto si před instalací důkladně přečtěte tuto příručku. Neneseme odpovědnost za žádné nehody nebo škody způsobené nesprávnou instalací, nesprávným zacházením nebo použitím jiných LCD displejů nebo LCD monitorů, než které patří mezi podporované produkty. Po dokončení instalace LCD displeje nebo LCD monitoru předejte tento návod zákazníkovi.

Nezakrývejte větrací otvory LCD displeje nebo LCD monitoru.

Pokud jsou ventilační otvory LCD displeje nebo LCD monitoru během instalace blokovány páskou nebo montážními držáky, může se uvnitř LCD displeje nebo LCD monitoru nahromadit teplo a způsobit požár.

Cílové modely

Tato příručka popisuje instalaci na více obrazovkách pro následující LCD displeje nebo LCD monitory.

FW-100BZ40J / 85BZ40H / 75BZ40H / 75BZ30J / 65BZ40H / 65BZ30J / 55BZ40H / 55BZ30J1 / 55BZ30J / 50BZ35J / 50BZ30J / 43BZ35J / 43BZ30J / 32BZ30J

FW-100BU40J / 85BU40H / 75BU40H / 75BU30J / 65BU40H / 65BU30J / 55BU40H / 55BU30J1 / 55BU30J / 50BU35J / 50BU30J / 43BU35J / 43BU30J / 32BU30J

Instalace

Při instalaci dodržujte následující normy:

- Při přenášení LCD displeje nebo LCD monitoru jej držte vodorovně, protože při vertikálním držení hrozí nebezpečí pádu LCD displeje nebo LCD monitoru. Dávejte pozor, abyste na LCD displej nebo LCD monitor nevyvíjeli nadměrnou sílu, protože by mohlo dojít k deformaci.
- Doporučujeme pravidelné kontroly a údržbu, aby se po instalaci nevyskytl žádný problém.
- Při vertikální instalaci otočte LCD displej nebo LCD monitor z vodorovné polohy o 90 stupňů proti směru hodinových ručiček. Při instalaci neotáčejte LCD displej nebo LCD monitor ve směru hodinových ručiček.

Horizontální instalace

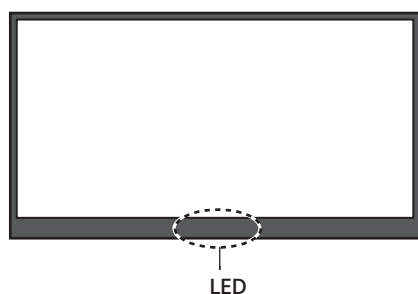

Vertikální instalace

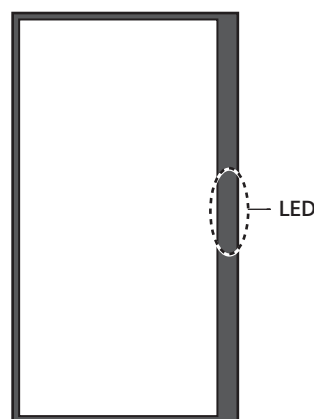

- Při použití montážních držáků během instalace závisí délka šroubů pro připevnění k LCD displeji nebo LCD monitoru na tloušťce montážních držáků. Podrobnosti viz následující tabulka.
- Podrobnosti o instalačních úhlech naleznete v části „Způsob montáže jednotky nástěnného držáku“ pro každý z LCD displejů nebo LCD monitorů (příložený list) a v příručce dodané s montážními držáky.

Název modelu	Velikost šroubu		
	A	B	
FW-85BZ40H / 75BZ40H / 65BZ40H / 55BZ40H / 50BZ35J / 43BZ35J / 75BZ30J / 65BZ30J / 55BZ30J1 / 55BZ30J / 50BZ30J / 43BZ30J / 85BU40H / 75BU40H / 65BU40H / 55BU40H / 50BU35J / 43BU35J / 75BU30J / 65BU30J / 55BU30J1 / 55BU30J / 50BU30J / 43BU30J	M6	10 mm - 12 mm	
FW-100BZ40J / 100BU40J	M8	12 mm - 30 mm	
FW-32BZ30J / 32BU30J	M6	10 mm - 12 mm	

Podmínky instalace

Při instalaci dodržujte následující teplotu, vlhkost a podmínky instalace.

Teplotní podmínky

- Udržujte okolní teplotu LCD displeje nebo LCD monitoru* v určeném horním teplotním rozsahu od 0 °C.
- Teplotní podmínky pro LCD displej nebo LCD monitor a úhly instalace viz „Horní teplotní limity v závislosti na LCD displejích nebo LCD monitorech a úhlech instalace“ (strana 7 až 8).
- Pro místa instalace nebo podmínky instalace, které mohou vést k vysokým teplotám, použijte klimatizaci nebo ventilátor, aby bylo zajištěno řádné větrání, aby byl LCD displej nebo LCD monitor ve specifikovaném teplotním rozsahu.

* Okolní teplota je teplota kolem LCD displeje nebo LCD monitoru včetně přední a zadní strany panelů.

Podmínky vlhkosti

Používejte LCD displej nebo LCD monitor v následujícím rozsahu vlhkosti.

Název modelu	Podmínky vlhkosti
FW-85BZ40H / 75BZ40H / 65BZ40H / 55BZ40H / 85BU40H / 75BU40H / 65BU40H / 55BU40H	10% až 80% relativní vlhkosti (bez kondenzace)
FW-100BZ40J / 50BZ35J / 43BZ35J / 75BZ30J / 65BZ30J / 55BZ30J1 / 55BZ30J / 50BZ30J / 43BZ30J / 32BZ30J / 100BU40J / 50BU35J / 43BU35J / 75BU30J / 65BU30J / 55BU30J1 / 55BU30J / 50BU30J / 43BU30J / 32BU30J	20% až 80% relativní vlhkosti (bez kondenzace)

CZ

Podmínky instalace

- Udržujte vzdálenost 1 mm nebo více mezi LCD displeji nebo LCD monitory a nedovolte, aby se sousední LCD displeje nebo LCD monitory vzájemně dotýkaly.
- Instalujte tak, aby ventilační otvory na zadní straně LCD displeje nebo LCD monitoru nebyly blokovány.

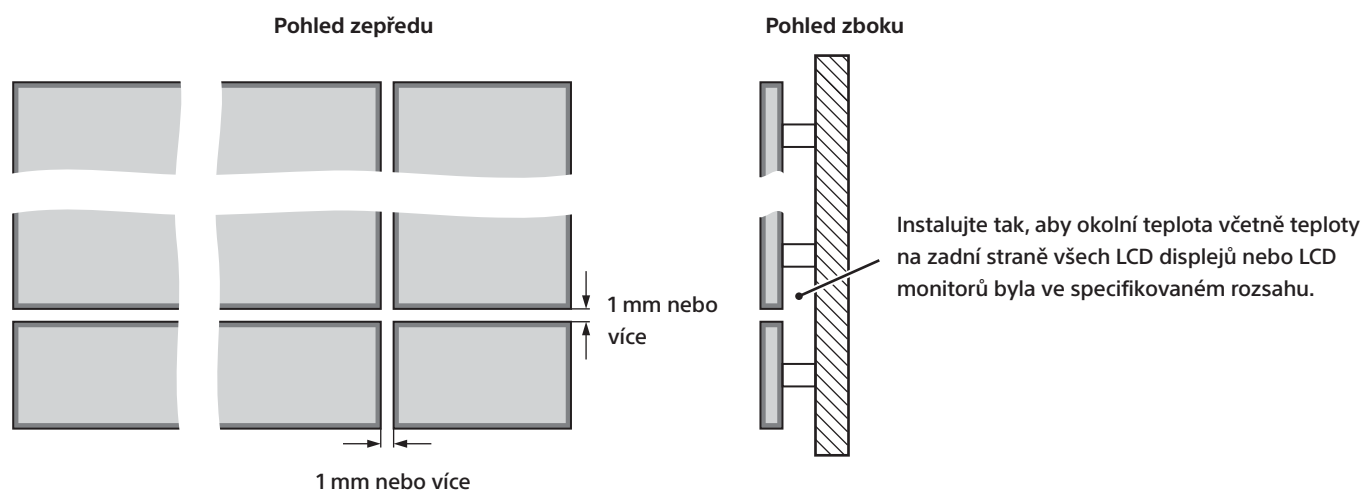

Při instalaci více obrazovek v jedné řadě v horizontální instalaci může být vzdálenost mezi levým a pravým LCD displejem nebo LCD monitory 1 mm nebo méně.

Instalace více obrazovek v jedné řadě při horizontální instalaci

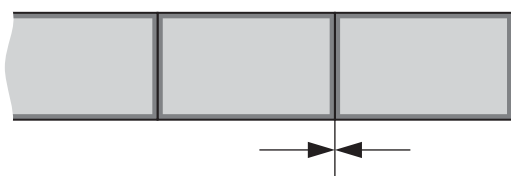

Dávejte pozor, abyste nezatěžovali každý ze sousedních LCD displejů nebo LCD monitorů.

Horní teplotní limity v závislosti na LCD displejích nebo LCD monitorech a úhlech instalace

Zkontrolujte následující a nainstalujte LCD displej nebo LCD monitor tak, aby byl v teplotním rozsahu podle podmínek.

Horizontální instalace

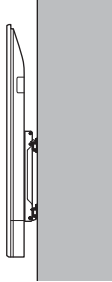
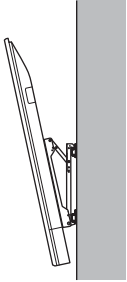
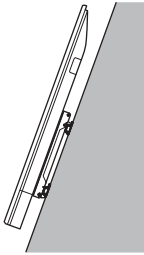
Název modelu	Bez náklonu 	Naklonění dopředu až 20 stupňů (*Naklonění dopředu až 15 stupňů) 	Naklonění dozadu až o 20 stupňů 
FW-85BZ40H / 85BU40H	40 °C nebo nižší	35 °C nebo nižší	35 °C nebo nižší
FW-75BZ40H / 75BU40H	40 °C nebo nižší	35 °C nebo nižší	35 °C nebo nižší
FW-65BZ40H / 65BU40H	40 °C nebo nižší	35 °C nebo nižší	35 °C nebo nižší
FW-55BZ40H / 55BU40H	40 °C nebo nižší	35 °C nebo nižší	35 °C nebo nižší
FW-100BZ40J / 100BU40J*	40 °C nebo nižší	40 °C nebo nižší	40 °C nebo nižší
FW-50BZ35J / 50BU35J	40 °C nebo nižší	40 °C nebo nižší	40 °C nebo nižší
FW-43BZ35J / 43BU35J	40 °C nebo nižší	40 °C nebo nižší	40 °C nebo nižší
FW-75BZ30J / 75BU30J	40 °C nebo nižší	40 °C nebo nižší	40 °C nebo nižší
FW-65BZ30J / 65BU30J	40 °C nebo nižší	40 °C nebo nižší	40 °C nebo nižší
FW-55BZ30J1 / 55BU30J1	40 °C nebo nižší	40 °C nebo nižší	39 °C nebo nižší
FW-55BZ30J / 55BU30J	40 °C nebo nižší	40 °C nebo nižší	39 °C nebo nižší
FW-50BZ30J / 50BU30J	38 °C nebo nižší	40 °C nebo nižší	38 °C nebo nižší
FW-43BZ30J / 43BU30J	38 °C nebo nižší	39 °C nebo nižší	37 °C nebo nižší
FW-32BZ30J / 32BU30J	40 °C nebo nižší	40 °C nebo nižší	40 °C nebo nižší

CZ

Vertikální instalace

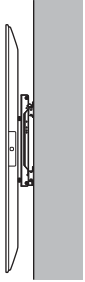
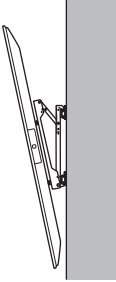
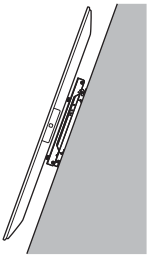
Název modelu	Bez náklonu 	Naklonění dopředu až 20 stupňů (*Naklonění dopředu až 15 stupňů) 	Naklonění dozadu až o 20 stupňů 
FW-85BZ40H / 85BU40H	35 °C nebo nižší	35 °C nebo nižší	35 °C nebo nižší
FW-75BZ40H / 75BU40H	35 °C nebo nižší	35 °C nebo nižší	35 °C nebo nižší
FW-65BZ40H / 65BU40H	35 °C nebo nižší	35 °C nebo nižší	35 °C nebo nižší
FW-55BZ40H / 55BU40H	35 °C nebo nižší	35 °C nebo nižší	35 °C nebo nižší
FW-100BZ40J / 100BU40J*	40 °C nebo nižší	40 °C nebo nižší	40 °C nebo nižší
FW-50BZ35J / 50BU35J	40 °C nebo nižší	40 °C nebo nižší	—
FW-43BZ35J / 43BU35J	40 °C nebo nižší	37 °C nebo nižší	—
FW-75BZ30J / 75BU30J*	38 °C nebo nižší	37 °C nebo nižší	39 °C nebo nižší
FW-65BZ30J / 65BU30J*	38 °C nebo nižší	38 °C nebo nižší	38 °C nebo nižší
FW-55BZ30J1 / 55BU30J1*	36 °C nebo nižší	37 °C nebo nižší	38 °C nebo nižší
FW-55BZ30J / 55BU30J*	36 °C nebo nižší	37 °C nebo nižší	38 °C nebo nižší
FW-50BZ30J / 50BU30J	40 °C nebo nižší	40 °C nebo nižší	40 °C nebo nižší
FW-43BZ30J / 43BU30J	38 °C nebo nižší	40 °C nebo nižší	36 °C nebo nižší
FW-32BZ30J / 32BU30J	40 °C nebo nižší	40 °C nebo nižší	40 °C nebo nižší

Bezpečnostné opatrenia pri inštalácii

Pre zákazníkov

Inštalácia viacerých LCD displejov alebo LCD monitorov vyžaduje správne vykonanie prác.

Nezabudnite požiadať predajcu alebo inštalátora o správnu inštaláciu LCD displeja alebo LCD monitora s plným ohľadom na bezpečnosť.

Venujte zvýšenú pozornosť zapojeniu napájacieho zdroja atď. a nevykonávajte žiadnu inštaláciu sami.



Nedodržanie bezpečnostných opatrení môže viesť k požiaru alebo zraneniu osôb.

V tejto príručke sú opísané dôležité bezpečnostné opatrenia na predchádzanie nehodám a spôsob manipulácie s výrobkom. **Túto príručku si pozorne prečítajte**, aby ste mohli výrobok bezpečne používať. Po prečítaní tejto príručky si ju nezabudnite uschovať na mieste, kde si ju môžete kedykoľvek pozrieť.

Pre predajcov a distribútorov

Inštalácia viacerých obrazoviek si vyžaduje špeciálne zručnosti, preto si pred inštaláciou dôkladne prečítajte túto príručku. Nezodpovedáme za žiadnu nehodu alebo poškodenie spôsobené nesprávnou inštaláciou, nesprávnou manipuláciou alebo používaním iných LCD displejov alebo LCD monitorov ako tých, ktoré podporuje tento produkt. Po dokončení inštalácie LCD displeja alebo LCD monitora odovzdajte túto príručku zákazníkovi.

Neblokujte vetracie otvory na LCD displeji alebo LCD monitore.

Ak sú vetracie otvory LCD displeja alebo LCD monitora počas inštalácie zablokované páskou alebo montážnymi konzolami, môže sa vnútri LCD displeja alebo LCD monitora nahromadiť teplo a dôjsť k požiaru.

Cieľové modely

Táto príručka opisuje inštaláciu viacerých obrazoviek pre nasledujúce LCD displeje alebo LCD monitory.

FW-100BZ40J / 85BZ40H / 75BZ40H / 75BZ30J / 65BZ40H / 65BZ30J / 55BZ40H / 55BZ30J1 / 55BZ30J / 50BZ35J / 50BZ30J / 43BZ35J / 43BZ30J / 32BZ30J

FW-100BU40J / 85BU40H / 75BU40H / 75BU30J / 65BU40H / 65BU30J / 55BU40H / 55BU30J1 / 55BU30J / 50BU35J / 50BU30J / 43BU35J / 43BU30J / 32BU30J

Inštalácia

Pri inštalácii dodržiavajte nasledujúce normy:

- Pri prenášaní LCD displeja alebo LCD monitora ho držte vodorovne, pretože pri zvislom držaní hrozí riziko pádu LCD displeja alebo LCD monitora. Dávajte pozor, aby ste na LCD displej alebo LCD monitor nepôsobili nadmernou silou, pretože to môže spôsobiť deformáciu.
- Odporúčame vykonávať pravidelné kontroly a údržbu, aby ste sa uistili, že po inštalácii nenastanú žiadne problémy.
- Pri vertikálnej inštalácii otočte LCD displej alebo LCD monitor o 90 stupňov proti smeru hodinových ručičiek z horizontálnej polohy. Pri inštalácii neotáčajte LCD displej alebo LCD monitor v smere hodinových ručičiek.

Horizontálna inštalácia

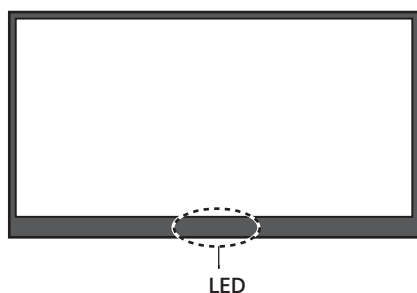

Vertikálna inštalácia

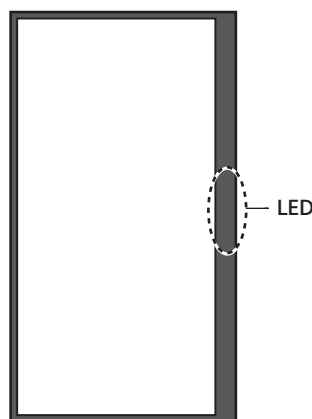

- Pri použití montážnych konzol počas inštalácie závisí dĺžka skrutiek na pripevnenie k LCD displeju alebo LCD monitoru od hrúbky montážnych konzol. Pozrite si nasledujúce detaily.
- Podrobnosti o uhloch inštalácie nájdete v časti „Spôsob montáže nástennej jednotky“ pre každý z LCD displejov alebo LCD monitorov (priložený list) a v príručke dodanej s montážnymi konzolami.

Názov modelu	Veľkosť skrutky		
	A	B	
FW-85BZ40H / 75BZ40H / 65BZ40H / 55BZ40H / 50BZ35J / 43BZ35J / 75BZ30J / 65BZ30J / 55BZ30J1 / 55BZ30J / 50BZ30J / 43BZ30J / 85BU40H / 75BU40H / 65BU40H / 55BU40H / 50BU35J / 43BU35J / 75BU30J / 65BU30J / 55BU30J1 / 55BU30J / 50BU30J / 43BU30J	M6	10 mm - 12 mm	<p>Skrutka A Nástenná jednotka VS Nadstavec pre montáž na stenu</p>
FW-100BZ40J / 100BU40J	M8	12 mm - 30 mm	<p>Skrutka A Nástenná jednotka</p>
FW-32BZ30J / 32BU30J	M6	10 mm - 12 mm	<p>Skrutka A Nástenná jednotka Kryt zadnej časti LCD displeja alebo LCD monitora</p>

Podmienky inštalácie

Pri inštalácii dbajte na dodržiavanie nasledujúcich teplotných a vlhkosťných podmienok a podmienok inštalácie.

Teplotné podmienky

- Udržujte teplotu okolia LCD displeja alebo LCD monitora* od 0 °C do maximálnej stanovenej teploty.
- Teplotné podmienky pre jednotlivé LCD displeje a LCD monitory a uhly inštalácie nájdete v časti „Maximálne horné teploty v závislosti od LCD displejov alebo LCD monitorov a uhlov inštalácie“ (strana 7 až 8).
- V prípade miest inštalácie alebo podmienok inštalácie, ktoré môžu mať za následok vysoké teploty, použite klimatizáciu alebo ventilátor na zabezpečenie správneho vetrania, aby ste pre LCD displej alebo LCD monitor zachovali stanovený teplotný rozsah.

* Okolitá teplota je teplota v okolí LCD displeja alebo LCD monitora vrátane prednej a zadnej strany panelov.

Vlhkosťné podmienky

LCD displej alebo LCD monitor používajte v nasledujúcom rozsahu vlhkosti.

Názov modelu	Vlhkosťné podmienky
FW-85BZ40H / 75BZ40H / 65BZ40H / 55BZ40H / 85BU40H / 75BU40H / 65BU40H / 55BU40H	10% až 80% (bez kondenzácie)
FW-100BZ40J / 50BZ35J / 43BZ35J / 75BZ30J / 65BZ30J / 55BZ30J1 / 55BZ30J / 50BZ30J / 43BZ30J / 32BZ30J / 100BU40J / 50BU35J / 43BU35J / 75BU30J / 65BU30J / 55BU30J1 / 55BU30J / 50BU30J / 43BU30J / 32BU30J	20% až 80% (bez kondenzácie)

SK

Podmienky inštalácie

- Medzi LCD displejmi alebo LCD monitormi dodržiavajte vzdialenosť 1 mm alebo viac a nedovoľte, aby sa susedné LCD displeje alebo LCD monitory dostali do vzájomného kontaktu.
- Inštaláciu vykonajte tak, aby neboli zablokované vetracie otvory na zadnej strane LCD displeja alebo LCD monitora.

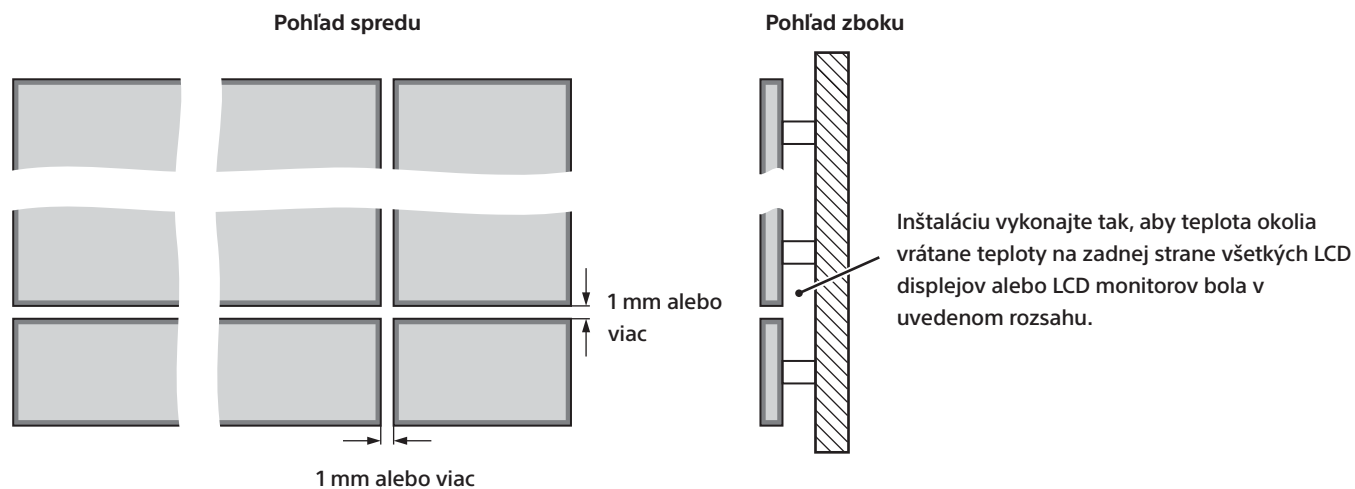

Pri inštalácii viacerých obrazoviek v jednom rade v horizontálnej inštalácii môže byť vzdialenosť medzi ľavým a pravým LCD displejom alebo LCD monitorom 1 mm alebo menej.

Inštalácia viacerých obrazoviek v jednom rade pri horizontálnej inštalácii

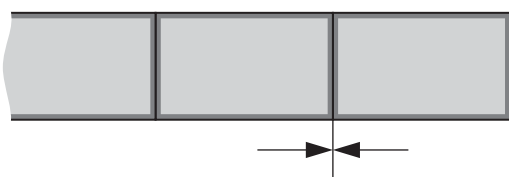

Dávajte pozor, aby ste nezaťažovali každý zo susedných LCD displejov alebo LCD monitorov.

Maximálne horné teploty v závislosti od LCD displejov alebo LCD monitorov a uhlov inštalácie

Skontrolujte nasledovné a nainštalujte LCD displej alebo LCD monitor tak, aby bol v teplotnom rozsahu podľa daných podmienok.

Horizontálna inštalácia

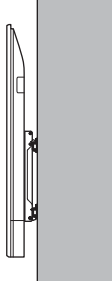
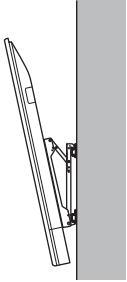
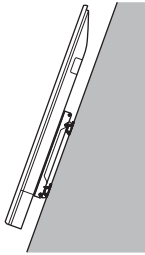
Názov modelu	Bez naklonenia 	Naklonenie dopredu do 20 stupňov (*Naklonenie dopredu do 15 stupňov) 	Naklonenie dozadu do 20 stupňov 
FW-85BZ40H / 85BU40H	40 °C alebo menej	35 °C alebo menej	35 °C alebo menej
FW-75BZ40H / 75BU40H	40 °C alebo menej	35 °C alebo menej	35 °C alebo menej
FW-65BZ40H / 65BU40H	40 °C alebo menej	35 °C alebo menej	35 °C alebo menej
FW-55BZ40H / 55BU40H	40 °C alebo menej	35 °C alebo menej	35 °C alebo menej
FW-100BZ40J / 100BU40J*	40 °C alebo menej	40 °C alebo menej	40 °C alebo menej
FW-50BZ35J / 50BU35J	40 °C alebo menej	40 °C alebo menej	40 °C alebo menej
FW-43BZ35J / 43BU35J	40 °C alebo menej	40 °C alebo menej	40 °C alebo menej
FW-75BZ30J / 75BU30J	40 °C alebo menej	40 °C alebo menej	40 °C alebo menej
FW-65BZ30J / 65BU30J	40 °C alebo menej	40 °C alebo menej	40 °C alebo menej
FW-55BZ30J1 / 55BU30J1	40 °C alebo menej	40 °C alebo menej	39 °C alebo menej
FW-55BZ30J / 55BU30J	40 °C alebo menej	40 °C alebo menej	39 °C alebo menej
FW-50BZ30J / 50BU30J	38 °C alebo menej	40 °C alebo menej	38 °C alebo menej
FW-43BZ30J / 43BU30J	38 °C alebo menej	39 °C alebo menej	37 °C alebo menej
FW-32BZ30J / 32BU30J	40 °C alebo menej	40 °C alebo menej	40 °C alebo menej

SK

Vertikálna inštalácia

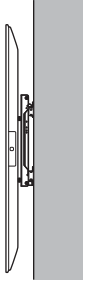
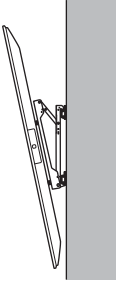
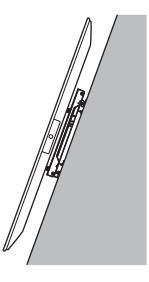
Názov modelu	Bez naklonenia 	Naklonenie dopredu do 20 stupňov (*Naklonenie dopredu do 15 stupňov) 	Naklonenie dozadu do 20 stupňov 
FW-85BZ40H / 85BU40H	35 °C alebo menej	35 °C alebo menej	35 °C alebo menej
FW-75BZ40H / 75BU40H	35 °C alebo menej	35 °C alebo menej	35 °C alebo menej
FW-65BZ40H / 65BU40H	35 °C alebo menej	35 °C alebo menej	35 °C alebo menej
FW-55BZ40H / 55BU40H	35 °C alebo menej	35 °C alebo menej	35 °C alebo menej
FW-100BZ40J / 100BU40J*	40 °C alebo menej	40 °C alebo menej	40 °C alebo menej
FW-50BZ35J / 50BU35J	40 °C alebo menej	40 °C alebo menej	—
FW-43BZ35J / 43BU35J	40 °C alebo menej	37 °C alebo menej	—
FW-75BZ30J / 75BU30J*	38 °C alebo menej	37 °C alebo menej	39 °C alebo menej
FW-65BZ30J / 65BU30J*	38 °C alebo menej	38 °C alebo menej	38 °C alebo menej
FW-55BZ30J1 / 55BU30J1*	36 °C alebo menej	37 °C alebo menej	38 °C alebo menej
FW-55BZ30J / 55BU30J*	36 °C alebo menej	37 °C alebo menej	38 °C alebo menej
FW-50BZ30J / 50BU30J	40 °C alebo menej	40 °C alebo menej	40 °C alebo menej
FW-43BZ30J / 43BU30J	38 °C alebo menej	40 °C alebo menej	36 °C alebo menej
FW-32BZ30J / 32BU30J	40 °C alebo menej	40 °C alebo menej	40 °C alebo menej

Vásárlók, kereskedők és forgalmazók számára

Telepítéssel kapcsolatos óvintézkedések

Vásárlóink figyelmébe

Az LCD kijelzők és LCD monitorok többképernyős telepítése megfelelő munkákat igényel.

Feltétlenül kérje meg a kereskedőt vagy a telepítőt, hogy megfelelően, a biztonságra teljes mértékben figyelve telepítse az LCD kijelzőt vagy az LCD monitort.

Fokozottan ügyeljen a tápegység bekötésére stb., és semmilyen telepítést ne végezzen egyedül.



FIGYELMEZTETÉS

A biztonsági óvintézkedések be nem tartása tüzet vagy személyi sérülést okozhat.

Ez a kézikönyv fontos óvintézkedéseket tartalmaz a balesetek megelőzésével és a termék kezelési módjával kapcsolatosan. **Olvassa el alaposan ezt a kézikönyvet** a termék biztonságos használatához. Miután elolvasta a kézikönyvet, tárolja könnyen elérhető helyen.

Kereskedők és forgalmazók számára

A többképernyős telepítés speciális készségeket igényel, ezért a telepítés előtt figyelmesen olvassa el ezt a kézikönyvet. Nem vállalunk felelősséget a nem megfelelő telepítésből, kezelésből vagy a termék által támogatott LCD kijelzőktől vagy LCD monitoroktól eltérő LCD kijelzők vagy LCD monitorok használatából származó balesetekért vagy károkért. Az LCD kijelző vagy az LCD monitor telepítése után adja át ezt a kézikönyvet a vásárlónak.

Ne fedje le az LCD kijelző vagy az LCD monitor szellőzőnyílásait.

Ha az LCD kijelző vagy az LCD monitor szellőzőnyílásait a telepítés során szalaggal vagy a rögzítőkonzollal elzárják, az LCD kijelző vagy az LCD monitor belseje felmelegedhet, és tüzet okozhat.

Célmodellek

Ez a kézikönyv a következő LCD kijelzők vagy LCD monitorok többképernyős telepítését írja le.

FW-100BZ40J / 85BZ40H / 75BZ40H / 75BZ30J / 65BZ40H / 65BZ30J / 55BZ40H / 55BZ30J1 / 55BZ30J / 50BZ35J / 50BZ30J / 43BZ35J / 43BZ30J / 32BZ30J

FW-100BU40J / 85BU40H / 75BU40H / 75BU30J / 65BU40H / 65BU30J / 55BU40H / 55BU30J1 / 55BU30J / 50BU35J / 50BU30J / 43BU35J / 43BU30J / 32BU30J

Üzembe helyezés

Telepítéskor vegye figyelembe az alábbi szabványokat:

- Az LCD kijelző vagy LCD monitor szállítása közben tartsa azt vízszintesen, mert fennáll annak a veszélye, hogy az LCD kijelző vagy az LCD monitor leesik, ha függőlegesen tartja. Ügyeljen arra, hogy ne nyomja meg túl nagy erővel az LCD kijelzőt vagy az LCD monitort, mert ellenkező esetben deformálódhat.
- Rendszeres ellenőrzések és karbantartás elvégzését javasoljuk annak érdekében, hogy a telepítés után ne legyenek problémák.
- Függőleges telepítés esetén forgassa el az LCD kijelzőt vagy az LCD monitort az óramutató járásával ellentétes irányban, a vízszintes helyzethez képest 90 fokkal. A telepítéshez ne forgassa el az LCD kijelzőt vagy az LCD monitort az óramutató járásával megegyező irányba.

Vízszintes telepítés

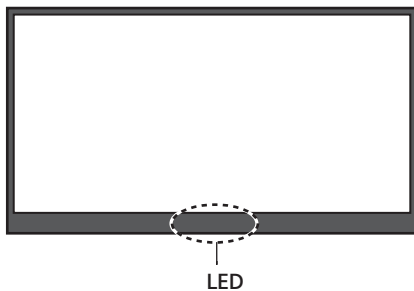

Függőleges telepítés

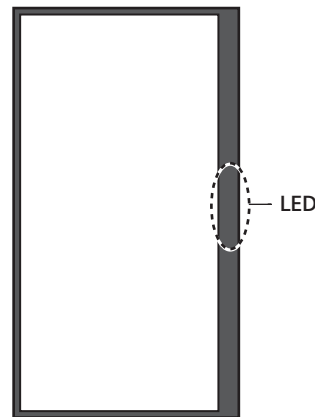

- Ha a telepítés során rögzítőkonzolokat használ, az LCD kijelzőre vagy az LCD monitorra rögzítendő csavarok hossza a rögzítőkonzolok vastagságától függ. Részletekért lásd az alábbiakat.
- A telepítési szögekkel kapcsolatos részletekért tekintse meg az egyes LCD kijelzők vagy LCD monitorok „Az egység falra szerelésének módja” című leírását (mellékelt lap), valamint a rögzítőkonzolokhoz mellékelt kézikönyvet.

Típusnév	Csavar mérete		
	A	B	
FW-85BZ40H / 75BZ40H / 65BZ40H / 55BZ40H / 50BZ35J / 43BZ35J / 75BZ30J / 65BZ30J / 55BZ30J1 / 55BZ30J / 50BZ30J / 43BZ30J / 85BU40H / 75BU40H / 65BU40H / 55BU40H / 50BU35J / 43BU35J / 75BU30J / 65BU30J / 55BU30J1 / 55BU30J / 50BU30J / 43BU30J	M6	10 mm - 12 mm	
FW-100BZ40J / 100BU40J	M8	12 mm - 30 mm	
FW-32BZ30J / 32BU30J	M6	10 mm - 12 mm	

Telepítési feltételek

A telepítés során ügyeljen a következő hőmérsékletre, páratartalomra és telepítési feltételekre.

Hőmérsékleti feltételek

- Tartsa az LCD kijelző vagy az LCD monitor* környezeti hőmérsékletét a megadott, 0 °C feletti felső hőmérséklet-tartományon belül.
- Az LCD kijelző vagy az LCD monitor hőmérsékleti feltételeivel és a telepítési szögekkel kapcsolatosan lásd: „Felső hőmérsékleti határértékek az LCD kijelzőktől vagy az LCD monitoroktól és a telepítési szögektől függően” (7–8. oldal).
- Olyan telepítési helyeken vagy telepítési körülmények között, amelyek magas hőmérsékletet eredményezhetnek, használjon légkondicionálót vagy ventilátort a megfelelő szellőzés biztosítására annak érdekében, hogy az LCD kijelző vagy az LCD monitor a megadott hőmérsékleti tartományon belül maradjon.

* A környezeti hőmérséklet az LCD kijelző vagy az LCD monitor körüli hőmérséklet, beleértve a panelek elejét és hátulját is.

Páratartalom

Az LCD kijelzőt vagy az LCD monitort a következő páratartalom tartományon belül használja.

Típusnév	Páratartalom
FW-85BZ40H / 75BZ40H / 65BZ40H / 55BZ40H / 85BU40H / 75BU40H / 65BU40H / 55BU40H	10% és 80% között (kondenzáció nélkül)
FW-100BZ40J / 50BZ35J / 43BZ35J / 75BZ30J / 65BZ30J / 55BZ30J1 / 55BZ30J / 50BZ30J / 43BZ30J / 32BZ30J / 100BU40J / 50BU35J / 43BU35J / 75BU30J / 65BU30J / 55BU30J1 / 55BU30J / 50BU30J / 43BU30J / 32BU30J	20% és 80% között (kondenzáció nélkül)

HU

Telepítési feltételek

- Tartson legalább 1 mm-es távolságot az LCD kijelzők és az LCD monitorok között, és ügyeljen arra, hogy a szomszédos LCD kijelzők vagy LCD monitorok ne érintkezzenek egymással.
- Úgy végezze el a telepítést, hogy az LCD kijelző vagy az LCD monitor hátoldalán lévő szellőzőnyílások ne legyenek elzárva.

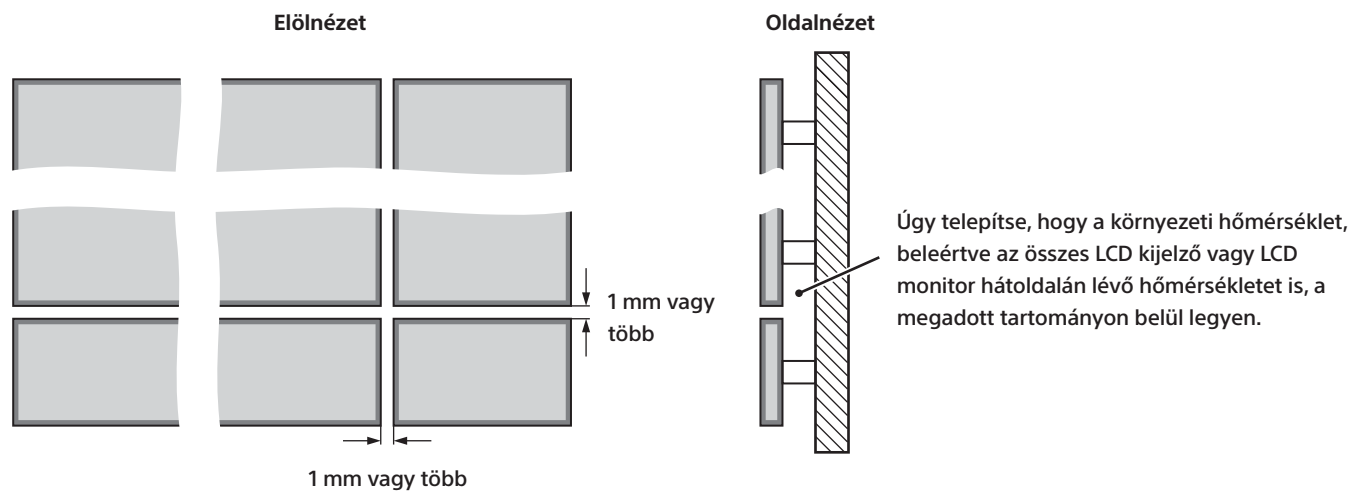

Ha a többképernyős telepítést egy sorban, vízszintesen állítja össze, a bal és jobb LCD kijelzők vagy LCD monitorok közötti távolság 1 mm vagy kevesebb lehet.

Többképernyős telepítés egy sorban, vízszintes elrendezésben

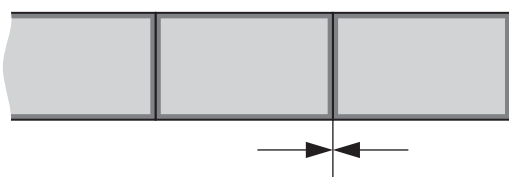

Ügyeljen arra, hogy a szomszédos LCD kijelzők vagy LCD monitorok ne kapjanak terhelést.

Felső hőmérsékleti határértékek az LCD kijelzőktől vagy az LCD monitoroktól és a telepítési szögektől függően

Ellenőrizze a következőket, és úgy telepítse az LCD kijelzőt vagy az LCD monitort, hogy az a feltételeknek megfelelő hőmérséklet-tartományon belül legyen.

Vízszintes telepítés

Típusnév	Nincs dőlés	Előre dőlés akár 20 fokig (*Előre dőlés akár 15 fokig)	Hátrafele dőlés akár 20 fokig
FW-85BZ40H / 85BU40H	40 °C vagy alacsonyabb	35 °C vagy alacsonyabb	35 °C vagy alacsonyabb
FW-75BZ40H / 75BU40H	40 °C vagy alacsonyabb	35 °C vagy alacsonyabb	35 °C vagy alacsonyabb
FW-65BZ40H / 65BU40H	40 °C vagy alacsonyabb	35 °C vagy alacsonyabb	35 °C vagy alacsonyabb
FW-55BZ40H / 55BU40H	40 °C vagy alacsonyabb	35 °C vagy alacsonyabb	35 °C vagy alacsonyabb
FW-100BZ40J / 100BU40J*	40 °C vagy alacsonyabb	40 °C vagy alacsonyabb	40 °C vagy alacsonyabb
FW-50BZ35J / 50BU35J	40 °C vagy alacsonyabb	40 °C vagy alacsonyabb	40 °C vagy alacsonyabb
FW-43BZ35J / 43BU35J	40 °C vagy alacsonyabb	40 °C vagy alacsonyabb	40 °C vagy alacsonyabb
FW-75BZ30J / 75BU30J	40 °C vagy alacsonyabb	40 °C vagy alacsonyabb	40 °C vagy alacsonyabb
FW-65BZ30J / 65BU30J	40 °C vagy alacsonyabb	40 °C vagy alacsonyabb	40 °C vagy alacsonyabb
FW-55BZ30J1 / 55BU30J1	40 °C vagy alacsonyabb	40 °C vagy alacsonyabb	39 °C vagy alacsonyabb
FW-55BZ30J / 55BU30J	40 °C vagy alacsonyabb	40 °C vagy alacsonyabb	39 °C vagy alacsonyabb
FW-50BZ30J / 50BU30J	38 °C vagy alacsonyabb	40 °C vagy alacsonyabb	38 °C vagy alacsonyabb
FW-43BZ30J / 43BU30J	38 °C vagy alacsonyabb	39 °C vagy alacsonyabb	37 °C vagy alacsonyabb
FW-32BZ30J / 32BU30J	40 °C vagy alacsonyabb	40 °C vagy alacsonyabb	40 °C vagy alacsonyabb

HU

Függőleges telepítés

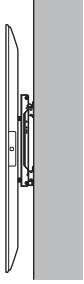
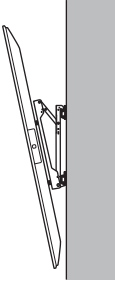
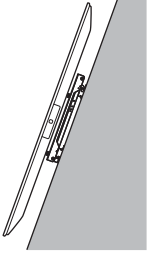
Típusnév	Nincs dőlés 	Előre dőlés akár 20 fokig (*Előre dőlés akár 15 fokig) 	Hátrafele dőlés akár 20 fokig 
FW-85BZ40H / 85BU40H	35 °C vagy alacsonyabb	35 °C vagy alacsonyabb	35 °C vagy alacsonyabb
FW-75BZ40H / 75BU40H	35 °C vagy alacsonyabb	35 °C vagy alacsonyabb	35 °C vagy alacsonyabb
FW-65BZ40H / 65BU40H	35 °C vagy alacsonyabb	35 °C vagy alacsonyabb	35 °C vagy alacsonyabb
FW-55BZ40H / 55BU40H	35 °C vagy alacsonyabb	35 °C vagy alacsonyabb	35 °C vagy alacsonyabb
FW-100BZ40J / 100BU40J*	40 °C vagy alacsonyabb	40 °C vagy alacsonyabb	40 °C vagy alacsonyabb
FW-50BZ35J / 50BU35J	40 °C vagy alacsonyabb	40 °C vagy alacsonyabb	–
FW-43BZ35J / 43BU35J	40 °C vagy alacsonyabb	37 °C vagy alacsonyabb	–
FW-75BZ30J / 75BU30J*	38 °C vagy alacsonyabb	37 °C vagy alacsonyabb	39 °C vagy alacsonyabb
FW-65BZ30J / 65BU30J*	38 °C vagy alacsonyabb	38 °C vagy alacsonyabb	38 °C vagy alacsonyabb
FW-55BZ30J1 / 55BU30J1*	36 °C vagy alacsonyabb	37 °C vagy alacsonyabb	38 °C vagy alacsonyabb
FW-55BZ30J / 55BU30J*	36 °C vagy alacsonyabb	37 °C vagy alacsonyabb	38 °C vagy alacsonyabb
FW-50BZ30J / 50BU30J	40 °C vagy alacsonyabb	40 °C vagy alacsonyabb	40 °C vagy alacsonyabb
FW-43BZ30J / 43BU30J	38 °C vagy alacsonyabb	40 °C vagy alacsonyabb	36 °C vagy alacsonyabb
FW-32BZ30J / 32BU30J	40 °C vagy alacsonyabb	40 °C vagy alacsonyabb	40 °C vagy alacsonyabb

Măsuri de precauție la instalare

Pentru clienți

Instalarea mai multor ecrane LCD sau monitoare LCD necesită executarea corectă a lucrărilor. Solicitați-i comerciantului sau unui instalator autorizat să instaleze corect ecranul LCD sau monitorul LCD, cu respectarea tuturor normelor de siguranță. Acordați o atenție deosebită cablului de alimentare etc. și nu executați dumneavoastră nicio lucrare de instalare.



Nerespectarea măsurilor de siguranță poate cauza un incendiu sau vătămări corporale.

În prezentul manual sunt descrise măsurile de precauție importante pentru prevenirea accidentelor și modul de manevrare a acestui produs. **Citiți acest manual în întregime** pentru a utiliza produsul în condiții de siguranță. După ce ați citit manualul, păstrați-l într-un loc vizibil în orice moment.

Pentru comercianți și distribuitori

Pentru instalarea mai multor ecrane sunt necesare cunoștințe de specialitate, așadar citiți în întregime acest manual înainte de a începe lucrările de instalare. Nu răspundem pentru niciun accident sau pagubă cauzată de instalarea sau manevrarea incorectă sau de utilizarea ecranelor LCD sau a monitoarelor LCD în alte scopuri decât cele pentru care au fost concepute. După finalizarea lucrărilor de instalare a ecranului LCD sau a monitorului LCD, înmânați-i utilizatorului prezentul manual.

Nu blocați orificiile de ventilație ale ecranului LCD sau ale monitorului LCD.

Dacă orificiile de ventilație ale ecranului LCD sau ale monitorului LCD sunt acoperite cu bandă adezivă sau cu dispozitivele de montare în timpul instalării, în interiorul ecranului LCD sau al monitorului LCD se poate acumula căldură și poate izbucni un incendiu.

Modele vizate

În acest manual este descrisă instalarea mai multor ecrane pentru următoarele ecrane LCD sau monitoare LCD.
FW-100BZ40J / 85BZ40H / 75BZ40H / 75BZ30J / 65BZ40H / 65BZ30J / 55BZ40H / 55BZ30J1 / 55BZ30J / 50BZ35J /
50BZ30J / 43BZ35J / 43BZ30J / 32BZ30J
FW-100BU40J / 85BU40H / 75BU40H / 75BU30J / 65BU40H / 65BU30J / 55BU40H / 55BU30J1 / 55BU30J /
50BU35J / 50BU30J / 43BU35J / 43BU30J / 32BU30J

Instalarea

Respectați următoarele standarde în timpul instalării:

- Transportați ecranul LCD sau monitorul LCD în poziție orizontală; dacă transportați ecranul LCD sau monitorul LCD în poziție verticală, există riscul ca acesta să cadă. Aveți grijă să nu apăsați prea tare pe ecranul LCD sau monitorul LCD, deoarece se poate deforma.
- Vă recomandăm să efectuați periodic verificări și operațiuni de întreținere, pentru a vă asigura că nu există nicio problemă după instalare.
- Atunci când montați ecranul LCD sau monitorul LCD pe verticală, rotiți-l la 90 de grade în sens invers acelor de ceasornic din poziția orizontală. Nu rotiți ecranul LCD sau monitorul LCD în sensul acelor de ceasornic pentru a-l instala.

Instalare pe orizontală

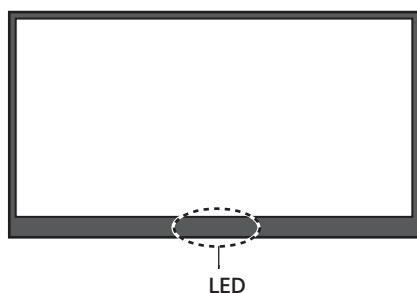

Instalare pe verticală

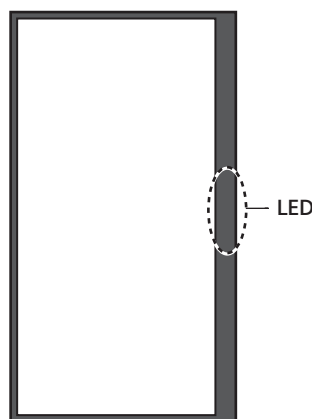

- Atunci când folosiți dispozitive de montare în timpul instalării, lungimea șuruburilor pentru fixarea ecranului LCD sau a monitorului LCD depinde de grosimea dispozitivelor de montare. Consultați detaliile de mai jos.
- Pentru detalii despre unghiurile de instalare, consultați „Metoda de montare pe perete a dispozitivului” pentru fiecare dintre ecranele LCD sau monitoarele LCD (fișa inclusă) și manualul care însoțește dispozitivele de montare.

Numele modelului	Dimensiunea șuruburilor		
	A	B	
FW-85BZ40H / 75BZ40H / 65BZ40H / 55BZ40H / 50BZ35J / 43BZ35J / 75BZ30J / 65BZ30J / 55BZ30J1 / 55BZ30J / 50BZ30J / 43BZ30J / 85BU40H / 75BU40H / 65BU40H / 55BU40H / 50BU35J / 43BU35J / 75BU30J / 65BU30J / 55BU30J1 / 55BU30J / 50BU30J / 43BU30J	M6	10 mm - 12 mm	<p>Șurub A Dispozitiv de montare pe perete VS Element de fixare a dispozitivului de montare pe perete</p>
FW-100BZ40J / 100BU40J	M8	12 mm - 30 mm	<p>Șurub A Dispozitiv de montare pe perete VS Element de fixare a dispozitivului de montare pe perete</p>
FW-32BZ30J / 32BU30J	M6	10 mm - 12 mm	<p>Șurub A Dispozitiv de montare pe perete Capac pentru spatele ecranului LCD sau al monitorului LCD</p>

Condiții de instalare

Aveți grijă să respectați următoarele valori de temperatură și umiditate și condițiile de instalare în timpul instalării.

Condiții de temperatură

- Mențineți temperatura ambiantă a ecranului LCD sau a monitorului LCD* în gama de temperatură superioară specificată de la 0 °C.
- Pentru condițiile de temperatură pentru fiecare ecran LCD sau monitor LCD și pentru unghiurile de instalare, consultați „Limitele superioare de temperatură în funcție de ecranele LCD sau monitoarele LCD și unghiurile de instalare” (pagina 7 și 8).
- În cazul în care locurile sau condițiile de instalare pot duce la temperaturi ridicate, folosiți un aparat de aer condiționat sau un ventilator pentru a asigura ventilația corespunzătoare și pentru a menține ecranul LCD sau monitorul LCD în gama de temperatură specificată.

* Temperatura ambiantă este temperatura din jurul ecranului LCD sau al monitorului LCD, inclusiv panourile față și spate.

Condiții de umiditate

Folosiți ecranul LCD sau monitorul LCD în următoarea gamă de umiditate.

Numele modelului	Condiții de umiditate
FW-85BZ40H / 75BZ40H / 65BZ40H / 55BZ40H / 85BU40H / 75BU40H / 65BU40H / 55BU40H	Între 10% și 80% (fără condens)
FW-100BZ40J / 50BZ35J / 43BZ35J / 75BZ30J / 65BZ30J / 55BZ30J1 / 55BZ30J / 50BZ30J / 43BZ30J / 32BZ30J / 100BU40J / 50BU35J / 43BU35J / 75BU30J / 65BU30J / 55BU30J1 / 55BU30J / 50BU30J / 43BU30J / 32BU30J	Între 20% și 80% (fără condens)

RO

Condiții de instalare

- Lăsați o distanță de 1 mm sau mai mult între ecranele LCD sau monitoarele LCD și nu lăsați ecranele LCD sau monitoarele LCD alăturate să se atingă unele de altele.
- Instalați ecranul LCD sau monitorul LCD astfel încât orificiile de ventilație de pe spate să nu fie blocate.

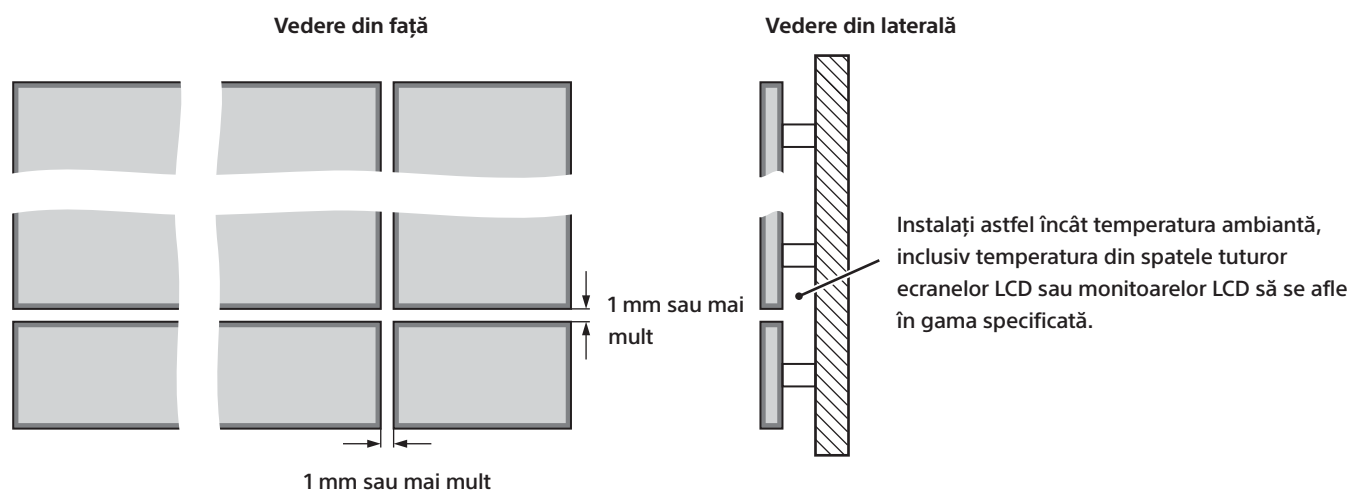

Atunci când instalați mai multe ecrane pe un singur rând în poziție orizontală, distanța dintre ecranele LCD sau monitoarele LCD din stânga și din dreapta poate fi de 1 mm sau mai puțin.

Instalarea mai multor ecrane pe un singur rând în poziție orizontală

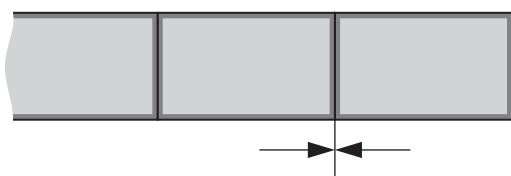

Aveți grijă să nu apese nimic pe niciunul dintre ecranele LCD sau monitoarele LCD alăturate.

Limitele superioare de temperatură în funcție de ecranele LCD sau monitoarele LCD și unghiurile de instalare

Consultați informațiile de mai jos și instalați ecranul LCD sau monitorul LCD astfel încât să se afle în gama de temperatură, în funcție de condiții.

Instalare pe orizontală

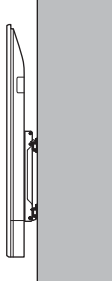
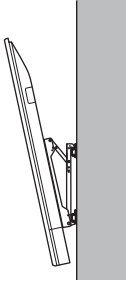
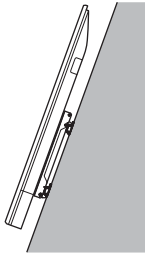
Numele modelului	Fără înclinare 	Înclinare spre față până la 20 de grade (*înclinare spre față cu până la 15 grade) 	Înclinare spre spate până la 20 de grade 
FW-85BZ40H / 85BU40H	40 °C sau mai scăzută	35 °C sau mai scăzută	35 °C sau mai scăzută
FW-75BZ40H / 75BU40H	40 °C sau mai scăzută	35 °C sau mai scăzută	35 °C sau mai scăzută
FW-65BZ40H / 65BU40H	40 °C sau mai scăzută	35 °C sau mai scăzută	35 °C sau mai scăzută
FW-55BZ40H / 55BU40H	40 °C sau mai scăzută	35 °C sau mai scăzută	35 °C sau mai scăzută
FW-100BZ40J / 100BU40J*	40 °C sau mai scăzută	40 °C sau mai scăzută	40 °C sau mai scăzută
FW-50BZ35J / 50BU35J	40 °C sau mai scăzută	40 °C sau mai scăzută	40 °C sau mai scăzută
FW-43BZ35J / 43BU35J	40 °C sau mai scăzută	40 °C sau mai scăzută	40 °C sau mai scăzută
FW-75BZ30J / 75BU30J	40 °C sau mai scăzută	40 °C sau mai scăzută	40 °C sau mai scăzută
FW-65BZ30J / 65BU30J	40 °C sau mai scăzută	40 °C sau mai scăzută	40 °C sau mai scăzută
FW-55BZ30J1 / 55BU30J1	40 °C sau mai scăzută	40 °C sau mai scăzută	39 °C sau mai scăzută
FW-55BZ30J / 55BU30J	40 °C sau mai scăzută	40 °C sau mai scăzută	39 °C sau mai scăzută
FW-50BZ30J / 50BU30J	38 °C sau mai scăzută	40 °C sau mai scăzută	38 °C sau mai scăzută
FW-43BZ30J / 43BU30J	38 °C sau mai scăzută	39 °C sau mai scăzută	37 °C sau mai scăzută
FW-32BZ30J / 32BU30J	40 °C sau mai scăzută	40 °C sau mai scăzută	40 °C sau mai scăzută

RO

Instalare pe verticală

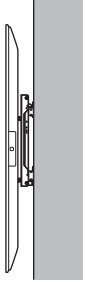
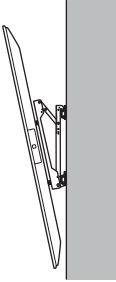
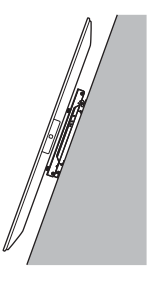
Numele modelului	Fără înclinare 	Înclinare spre față până la 20 de grade (*înclinare spre față cu până la 15 grade) 	Înclinare spre spate până la 20 de grade 
FW-85BZ40H / 85BU40H	35 °C sau mai scăzută	35 °C sau mai scăzută	35 °C sau mai scăzută
FW-75BZ40H / 75BU40H	35 °C sau mai scăzută	35 °C sau mai scăzută	35 °C sau mai scăzută
FW-65BZ40H / 65BU40H	35 °C sau mai scăzută	35 °C sau mai scăzută	35 °C sau mai scăzută
FW-55BZ40H / 55BU40H	35 °C sau mai scăzută	35 °C sau mai scăzută	35 °C sau mai scăzută
FW-100BZ40J / 100BU40J*	40 °C sau mai scăzută	40 °C sau mai scăzută	40 °C sau mai scăzută
FW-50BZ35J / 50BU35J	40 °C sau mai scăzută	40 °C sau mai scăzută	—
FW-43BZ35J / 43BU35J	40 °C sau mai scăzută	37 °C sau mai scăzută	—
FW-75BZ30J / 75BU30J*	38 °C sau mai scăzută	37 °C sau mai scăzută	39 °C sau mai scăzută
FW-65BZ30J / 65BU30J*	38 °C sau mai scăzută	38 °C sau mai scăzută	38 °C sau mai scăzută
FW-55BZ30J1 / 55BU30J1*	36 °C sau mai scăzută	37 °C sau mai scăzută	38 °C sau mai scăzută
FW-55BZ30J / 55BU30J*	36 °C sau mai scăzută	37 °C sau mai scăzută	38 °C sau mai scăzută
FW-50BZ30J / 50BU30J	40 °C sau mai scăzută	40 °C sau mai scăzută	40 °C sau mai scăzută
FW-43BZ30J / 43BU30J	38 °C sau mai scăzută	40 °C sau mai scăzută	36 °C sau mai scăzută
FW-32BZ30J / 32BU30J	40 °C sau mai scăzută	40 °C sau mai scăzută	40 °C sau mai scăzută

Предпазни мерки по време на монтажа

До потребителите

Многоекранният монтаж на LCD дисплеи или LCD монитори трябва да се извърши по правилния начин. Непременно изискайте от търговеца или монтажиста да монтира правилно LCD дисплея или LCD монитора, като се съобразява изцяло с изискванията за безопасност.

Обърнете специално внимание на окабеляването на захранването и т.н. и не извършвайте никаква част от монтажа сами.



ПРЕДУПРЕЖДЕНИЕ

Неспазването на мерките за безопасност може да доведе до пожар или нараняване.

В настоящото ръководство са описани важни предпазни мерки за предотвратяване на инциденти и как да боравите с продукта. **Прочетете това ръководство старателно**, за да използвате продукта безопасно. След като прочетете ръководството, го запазете за бъдещи справки.

Към търговци и дистрибутори

Многоекранният монтаж изисква специални умения, затова прочетете старателно това ръководство, преди да започнете монтажа. Не носим отговорност за злополука или щета, причинена от неправилен монтаж, неправилно боравене или неправилно използване на LCD дисплеи или LCD монитори, различни от поддържаните. След приключване на монтажа на LCD дисплеите или LCD мониторите предайте това ръководство на клиента.

Не блокирайте вентилационните отвори на LCD дисплея или LCD монитора.

Ако, по време на монтажа, вентилационните отвори на LCD дисплея или LCD монитора са блокирани с хатриена лепенка или монтажни конзоли, вътре в LCD дисплея или LCD монитора може да се натрупа топлина, която да причини пожар.

Модели, за които се отнася

Това ръководство описва многоекранния монтаж за следните LCD дисплеи или LCD монитори.

FW-100BZ40J / 85BZ40H / 75BZ40H / 75BZ30J / 65BZ40H / 65BZ30J / 55BZ40H / 55BZ30J1 / 55BZ30J / 50BZ35J / 50BZ30J / 43BZ35J / 43BZ30J / 32BZ30J

FW-100BU40J / 85BU40H / 75BU40H / 75BU30J / 65BU40H / 65BU30J / 55BU40H / 55BU30J1 / 55BU30J / 50BU35J / 50BU30J / 43BU35J / 43BU30J / 32BU30J

Инсталация

При монтирането спазвайте следните стандарти:

- Когато носите LCD дисплея или LCD монитора, го държете хоризонтално, тъй като има опасност той да падне, ако го държите вертикално. Не прилагайте прекомерна сила върху LCD дисплея или LCD монитора, тъй като може да се деформира.
- Препоръчваме да се извършват редовни проверки и поддръжка, за да се гарантира, че няма проблем след монтажа.
- При вертикален монтаж завъртете LCD дисплея или LCD монитора на 90 градуса обратно на часовниковата стрелка от хоризонталното положение. Не завъртайте LCD дисплея или LCD монитора по посока на часовниковата стрелка.

Хоризонтален монтаж

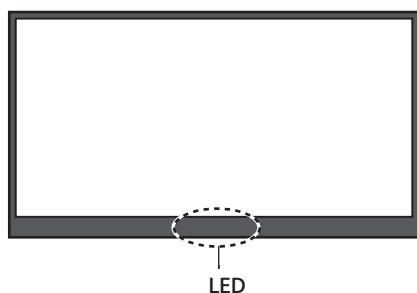

Вертикален монтаж

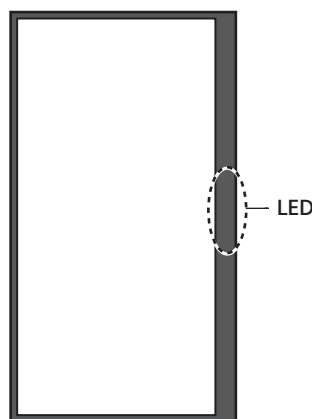

- При използването на монтажни конзоли по време на монтажа дължината на винтовете за закрепване към LCD дисплея или LCD монитора зависи от дебелината на монтажните конзоли. За подробна информация вижте по-долу.
- За подробна информация относно ъглите на монтаж вижте "Метод за прикрепяне на устройството за монтиране към стена" за всеки от LCD дисплеите или LCD мониторите (приложения лист) и ръководството предоставеното с монтажните конзоли.

Име на модел	Размер на винта		
	A	B	
FW-85BZ40H / 75BZ40H / 65BZ40H / 55BZ40H / 50BZ35J / 43BZ35J / 75BZ30J / 65BZ30J / 55BZ30J1 / 55BZ30J / 50BZ30J / 43BZ30J / 85BU40H / 75BU40H / 65BU40H / 55BU40H / 50BU35J / 43BU35J / 75BU30J / 65BU30J / 55BU30J1 / 55BU30J / 50BU30J / 43BU30J	M6	10 мм - 12 мм	<p>Винт A Устройство за закрепване към стена VS Приставка за закрепване към стена</p>
FW-100BZ40J / 100BU40J	M8	12 мм - 30 мм	<p>Винт A Устройство за закрепване към стена</p>
FW-32BZ30J / 32BU30J	M6	10 мм - 12 мм	<p>Винт A Устройство за закрепване към стена Капак на гърба на LCD дисплея или LCD монитора</p>

Монтажни условия

Задължително съблюдавайте температурата, влажността и монтажните условия, когато монтирате уреда.

Температурни условия

- Поддържайте околната температура на LCD дисплея или LCD монитора* в посочения температурен диапазон над 0 °C.
- Температурните условия за всеки отделен LCD дисплей или LCD монитор и ъглите на монтаж вижте в "Горни температурни граници в зависимост от LCD дисплеите или LCD мониторите и ъглите на монтаж" (страница 7 до 8).
- Когато местата за монтиране или монтажните условия могат да доведат до високи температури, използвайте климатик или вентилатор за осигуряване на правилна вентилация, която да поддържа LCD дисплея или LCD монитора в определения температурен диапазон.

* Околната температура е температурата около LCD дисплея или LCD монитора, включително предната и задната част на панелите.

Условия по отношение на влажността

Използвайте LCD дисплея или LCD монитора в следния диапазон на влажност.

Име на модел	Условия по отношение на влажността
FW-85BZ40H / 75BZ40H / 65BZ40H / 55BZ40H / 85BU40H / 75BU40H / 65BU40H / 55BU40H	10% до 80% (без кондензация)
FW-100BZ40J / 50BZ35J / 43BZ35J / 75BZ30J / 65BZ30J / 55BZ30J1 / 55BZ30J / 50BZ30J / 43BZ30J / 32BZ30J / 100BU40J / 50BU35J / 43BU35J / 75BU30J / 65BU30J / 55BU30J1 / 55BU30J / 50BU30J / 43BU30J / 32BU30J	20% до 80% (без кондензация)

BG

Монтажни условия

- Оставете разстояние от 1 мм или повече между LCD дисплеите или LCD мониторите и не позволявайте на съседни LCD дисплеи или LCD монитори да се докосват.
- Монтирайте така, че вентилационните отвори на гърба на LCD дисплея или LCD монитора да не са блокирани.

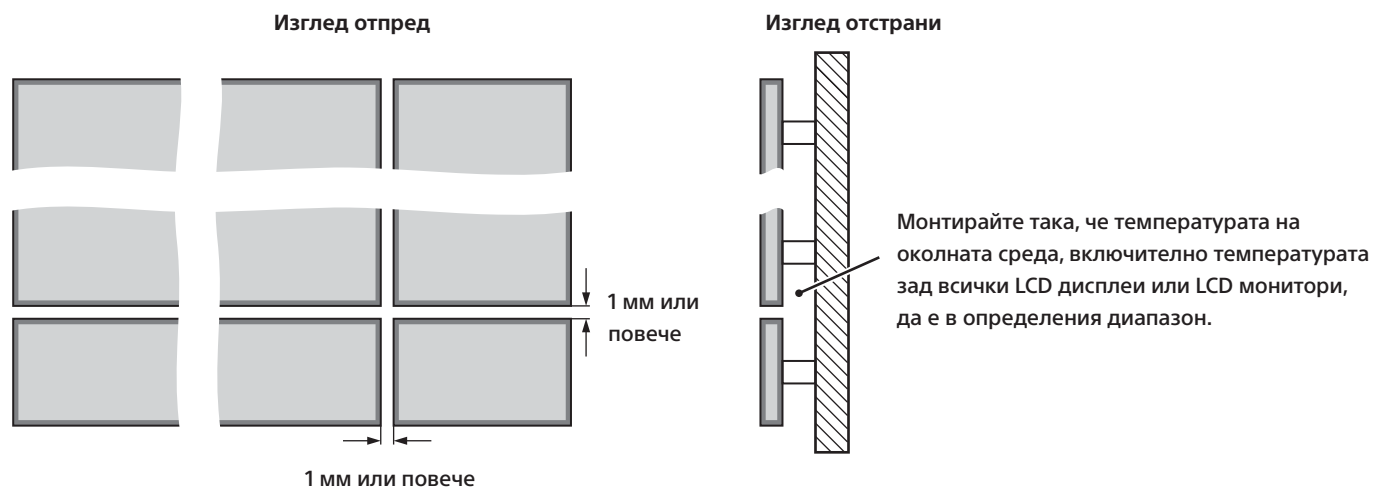

При многоекранен монтаж в един хоризонтален ред разстоянието между левия и десния LCD дисплей или LCD монитор може да бъде 1 мм или по-малко.

Многоекранен монтаж в един хоризонтален ред

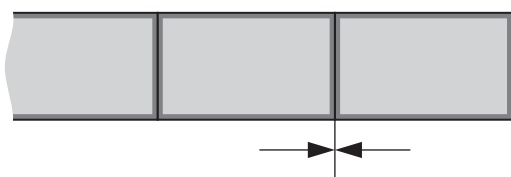

Внимавайте да не прилагате натоварване към нито един от съседните LCD дисплеи или LCD монитори.

Горни температурни граници в зависимост от LCD дисплеите или LCD мониторите и ъглите на монтаж

Запознайте се с информацията по-долу и монтирайте LCD дисплея или LCD монитора така, че да е в температурния диапазон според условията.

Хоризонтален монтаж

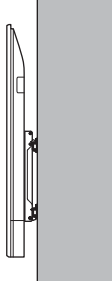
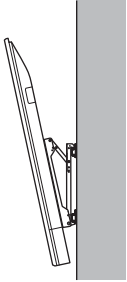
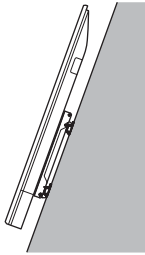
Име на модел	Без наклон 	Наклон напред до 20 градуса (*Наклон напред до 15 градуса) 	Наклон назад до 20 градуса 
FW-85BZ40H / 85BU40H	40 °C или по-ниска	35 °C или по-ниска	35 °C или по-ниска
FW-75BZ40H / 75BU40H	40 °C или по-ниска	35 °C или по-ниска	35 °C или по-ниска
FW-65BZ40H / 65BU40H	40 °C или по-ниска	35 °C или по-ниска	35 °C или по-ниска
FW-55BZ40H / 55BU40H	40 °C или по-ниска	35 °C или по-ниска	35 °C или по-ниска
FW-100BZ40J / 100BU40J*	40 °C или по-ниска	40 °C или по-ниска	40 °C или по-ниска
FW-50BZ35J / 50BU35J	40 °C или по-ниска	40 °C или по-ниска	40 °C или по-ниска
FW-43BZ35J / 43BU35J	40 °C или по-ниска	40 °C или по-ниска	40 °C или по-ниска
FW-75BZ30J / 75BU30J	40 °C или по-ниска	40 °C или по-ниска	40 °C или по-ниска
FW-65BZ30J / 65BU30J	40 °C или по-ниска	40 °C или по-ниска	40 °C или по-ниска
FW-55BZ30J1 / 55BU30J1	40 °C или по-ниска	40 °C или по-ниска	39 °C или по-ниска
FW-55BZ30J / 55BU30J	40 °C или по-ниска	40 °C или по-ниска	39 °C или по-ниска
FW-50BZ30J / 50BU30J	38 °C или по-ниска	40 °C или по-ниска	38 °C или по-ниска
FW-43BZ30J / 43BU30J	38 °C или по-ниска	39 °C или по-ниска	37 °C или по-ниска
FW-32BZ30J / 32BU30J	40 °C или по-ниска	40 °C или по-ниска	40 °C или по-ниска

Вертикален монтаж

Име на модел	Без наклон	Наклон напред до 20 градуса (*Наклон напред до 15 градуса)	Наклон назад до 20 градуса
FW-85BZ40H / 85BU40H	35 °C или по-ниска	35 °C или по-ниска	35 °C или по-ниска
FW-75BZ40H / 75BU40H	35 °C или по-ниска	35 °C или по-ниска	35 °C или по-ниска
FW-65BZ40H / 65BU40H	35 °C или по-ниска	35 °C или по-ниска	35 °C или по-ниска
FW-55BZ40H / 55BU40H	35 °C или по-ниска	35 °C или по-ниска	35 °C или по-ниска
FW-100BZ40J / 100BU40J*	40 °C или по-ниска	40 °C или по-ниска	40 °C или по-ниска
FW-50BZ35J / 50BU35J	40 °C или по-ниска	40 °C или по-ниска	—
FW-43BZ35J / 43BU35J	40 °C или по-ниска	37 °C или по-ниска	—
FW-75BZ30J / 75BU30J*	38 °C или по-ниска	37 °C или по-ниска	39 °C или по-ниска
FW-65BZ30J / 65BU30J*	38 °C или по-ниска	38 °C или по-ниска	38 °C или по-ниска
FW-55BZ30J1 / 55BU30J1*	36 °C или по-ниска	37 °C или по-ниска	38 °C или по-ниска
FW-55BZ30J / 55BU30J*	36 °C или по-ниска	37 °C или по-ниска	38 °C или по-ниска
FW-50BZ30J / 50BU30J	40 °C или по-ниска	40 °C или по-ниска	40 °C или по-ниска
FW-43BZ30J / 43BU30J	38 °C или по-ниска	40 °C или по-ниска	36 °C или по-ниска
FW-32BZ30J / 32BU30J	40 °C или по-ниска	40 °C или по-ниска	40 °C или по-ниска

Klientidele, edasimüüjatele ja turustajatele

Ettevaatusabinõud paigaldamisel

Klientidele

Mitme LCD-ekraani või LCD-kuvari paigaldamine nõuab õigeid töövõtteid. Paluge, et edasimüüja või paigaldaja paigaldaks LCD-ekraani või LCD-kuvari nõuetekohaselt ohutust täielikult arvesse võttes.

Pöörake suurt tähelepanu toiteallika juhtmestikule jne ning ärge tehke ühtegi paigaldustoimingut ise.



Ohutusabinõude mittejärgimine võib põhjustada tulekahju või kehavigastusi.

Selles juhendis kirjeldatakse õnnetuste vältimiseks olulisi ettevaatusabinõusid ja toote käsitlemist. Toote ohutuks kasutamiseks **lugege see juhend tähelepanelikult läbi**. Pärast juhendi läbilugemist hoidke seda kohas, kus saate seda igal ajal vaadata.

Edasimüüjatele ja turustajatele

Mitme ekraani paigaldamine nõuab erioskusi, nii et lugege see juhend enne paigaldamist tähelepanelikult läbi. Meie ei vastuta ühegi õnnetuse ega kahjustuse eest, mis on põhjustatud LCD-ekraanide või LCD-kuvarite valest paigaldamisest, valest käsitlemisest või kasutamisest muul viisil kui toote jaoks ette nähtud. Pärast LCD-ekraani või LCD-kuvari paigaldamist andke see juhend kliendile.

Ärge blokeerige LCD-ekraani ega LCD-kuvari ventilatsiooniavasid.

Kui LCD-ekraani või LCD-kuvari ventilatsiooniavad on paigaldamise ajal teibi või kinnitustega blokeeritud, võib LCD-ekraani või LCD-kuvari sisemusse koguneda soojus ja põhjustada tulekahju.

Asjakohased mudelid

Selles juhendis kirjeldatakse mitme ekraani paigaldamist järgmiste LCD-ekraanide või LCD-kuvarite korral.

FW-100BZ40J / 85BZ40H / 75BZ40H / 75BZ30J / 65BZ40H / 65BZ30J / 55BZ40H / 55BZ30J1 / 55BZ30J / 50BZ35J / 50BZ30J / 43BZ35J / 43BZ30J / 32BZ30J

FW-100BU40J / 85BU40H / 75BU40H / 75BU30J / 65BU40H / 65BU30J / 55BU40H / 55BU30J1 / 55BU30J / 50BU35J / 50BU30J / 43BU35J / 43BU30J / 32BU30J

Paigaldamine

Järgige paigaldamisel järgmisi standardeid:

- LCD-ekraani või LCD-kuvari kandmisel hoidke seda horisontaalselt, kuna vertikaalselt hoides võib LCD-ekraan või LCD-kuvar ümber kukkuda. Olge ettevaatlik, et te ei avaldaks LCD-ekraanile või LCD-kuvarile liigset survet, sest see võib deformeeruda.
- Soovitame teha regulaarseid kontrolle ja hooldusi, et veenduda, et pärast paigaldamist poleks ilmnenud probleeme.
- Vertikaalselt paigaldamise korral pöörake LCD-ekraani või LCD-kuvarit horisontaalasendist 90 kraadi vastupäeva. Ärge pöörake LCD-ekraani ega LCD-kuvarit paigaldamiseks päripäeva.

Horisontaalne paigaldamine

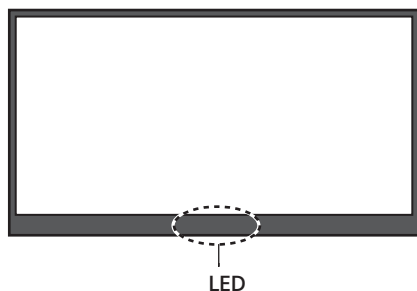

Vertikaalne paigaldamine

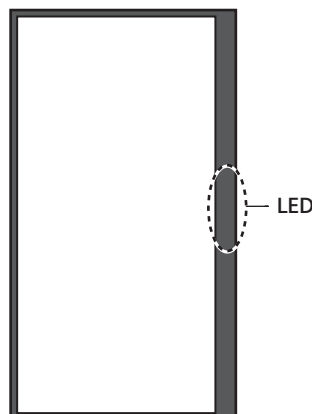

- Kui kasutate paigaldamisel paigalduskinnitusi, sõltub LCD-ekraani või LCD-kuvari külge kinnitatavate kruvide pikkus paigalduskinnitusete paksusest. Vaadake üksikasju allpool.
- Täpset teavet paigaldusnurdade kohta leiate iga LCD-ekraani ja LCD-kuvari jaotisest „Seinale paigaldamise kinnituse paigaldusmeetod” (lisatud leht) ja paigalduskinnitusetega kaasas olnud juhendist.

Mudeli nimi	Kruvi suurus	
	A	B
FW-85BZ40H / 75BZ40H / 65BZ40H / 55BZ40H / 50BZ35J / 43BZ35J / 75BZ30J / 65BZ30J / 55BZ30J1 / 55BZ30J / 50BZ30J / 43BZ30J / 85BU40H / 75BU40H / 65BU40H / 55BU40H / 50BU35J / 43BU35J / 75BU30J / 65BU30J / 55BU30J1 / 55BU30J / 50BU30J / 43BU30J	M6	10 mm - 12 mm
FW-100BZ40J / 100BU40J	M8	12 mm - 30 mm
FW-32BZ30J / 32BU30J	M6	10 mm - 12 mm

Kruvi A
Seinale paigaldamise kinnitus
VS Seinale paigaldamise ühendus

Kruvi A
Seinale paigaldamise kinnitus
LCD-ekraani või LCD-kuvari tagakülje kate

Paigaldustingimused

Järgige paigaldamisel kindlasti järgmisi temperatuuri, õhuniiskuse ja paigaldustingimuste nõudeid.

Temperatuuritingimused

- Hoidke LCD-ekraani või LCD-kuvari* ümbritseva keskkonna temperatuuri määratud ülempiirivahemikus (alates 0 °C-st).
- Iga LCD-ekraani või LCD-kuvari temperatuuritingimusi ja paigaldusnurki vaadake jaotisest „LCD-ekraanidest või LCD-kuvaritest ja paigaldusnurkadest sõltuvad temperatuuri ülempiirid“ (lk 7–8).
- Paigalduskohtades või paigaldusoludes, kus temperatuurid võivad tõusta kõrgele, kasutage õhukonditsioneerit või ventilaatorit, et tagada nõuetekohane ventilatsioon, mille abil hoida LCD-ekraan või LCD-kuvar määratud temperatuurivahemikus.

* Ümbritseva keskkonna temperatuur on LCD-ekraani või LCD-kuvari, sh paneelide esi- ja tagakülje ümber olev temperatuur.

Õhuniiskuse tingimused

Kasutage LCD-ekraani ja LCD-kuvarit järgmises õhuniiskuse vahemikus.

Mudeli nimi	Õhuniiskuse tingimused
FW-85BZ40H / 75BZ40H / 65BZ40H / 55BZ40H / 85BU40H / 75BU40H / 65BU40H / 55BU40H	10% kuni 80% (ilma kondensaadita)
FW-100BZ40J / 50BZ35J / 43BZ35J / 75BZ30J / 65BZ30J / 55BZ30J1 / 55BZ30J / 50BZ30J / 43BZ30J / 32BZ30J / 100BU40J / 50BU35J / 43BU35J / 75BU30J / 65BU30J / 55BU30J1 / 55BU30J / 50BU30J / 43BU30J / 32BU30J	20% kuni 80% (ilma kondensaadita)

EE

Paigaldustingimused

- Jätke LCD-ekraanide või LCD-kuvarite vahele 1 mm või rohkem ruumi ja ärge paigutage kõrvuti asetsevad LCD-ekraane või LCD-kuvareid nii, et need puutuvad üksteisega kokku.
- Paigaldage nii, et LCD-ekraani või LCD-kuvari tagaküljel olevad ventilatsiooniavad ei oleks blokeeritud.

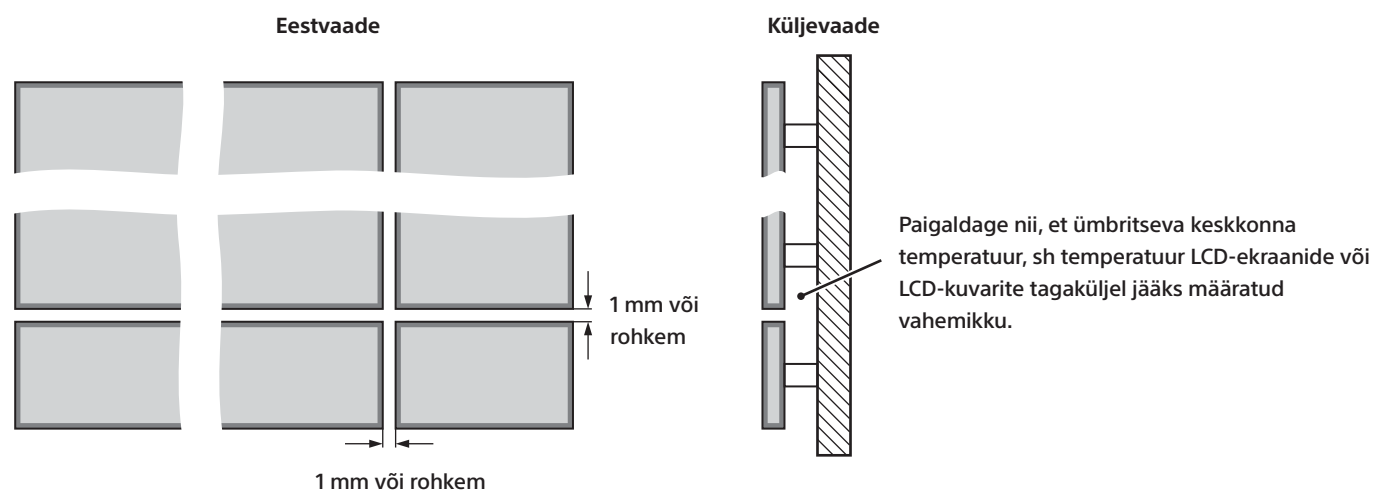

Paigaldades mitu ekraani horisontaalselt ühte ritta, võib kaugus vasak- ja parempoolse LCD-ekraani või LCD-kuvari vahel olla 1 mm või väiksem.

Mitme ekraani paigaldamine horisontaalselt ühte ritta

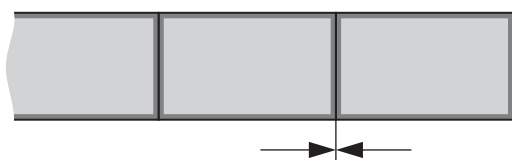

Olge ettevaatlik, et te ei avaldaks kõrvuti asetsevatele LCD-ekraanidele või LCD-kuvaritele koormust.

LCD-ekraanidest või LCD-kuvaritest ja paigaldusnurkadest sõltuvad temperatuuri ülempiirid

Vaadake läbi järgmine teave ja paigaldage LCD-ekraan või LCD-kuvar nii, et see jääks tingimustele vastavasse temperatuurivahemikku.

Horisontaalne paigaldamine

Mudeli nimi	Ilma kaldeta	Kuni 20-kraadine ettepoole kalle (*kuni 15-kraadine ettepoole kalle)	Kuni 20-kraadine tahapoole kalle
FW-85BZ40H / 85BU40H	40 °C või madalam	35 °C või madalam	35 °C või madalam
FW-75BZ40H / 75BU40H	40 °C või madalam	35 °C või madalam	35 °C või madalam
FW-65BZ40H / 65BU40H	40 °C või madalam	35 °C või madalam	35 °C või madalam
FW-55BZ40H / 55BU40H	40 °C või madalam	35 °C või madalam	35 °C või madalam
FW-100BZ40J / 100BU40J*	40 °C või madalam	40 °C või madalam	40 °C või madalam
FW-50BZ35J / 50BU35J	40 °C või madalam	40 °C või madalam	40 °C või madalam
FW-43BZ35J / 43BU35J	40 °C või madalam	40 °C või madalam	40 °C või madalam
FW-75BZ30J / 75BU30J	40 °C või madalam	40 °C või madalam	40 °C või madalam
FW-65BZ30J / 65BU30J	40 °C või madalam	40 °C või madalam	40 °C või madalam
FW-55BZ30J1 / 55BU30J1	40 °C või madalam	40 °C või madalam	39 °C või madalam
FW-55BZ30J / 55BU30J	40 °C või madalam	40 °C või madalam	39 °C või madalam
FW-50BZ30J / 50BU30J	38 °C või madalam	40 °C või madalam	38 °C või madalam
FW-43BZ30J / 43BU30J	38 °C või madalam	39 °C või madalam	37 °C või madalam
FW-32BZ30J / 32BU30J	40 °C või madalam	40 °C või madalam	40 °C või madalam

EE

Vertikaalne paigaldamine

Mudeli nimi	Ilma kaldeta	Kuni 20-kraadine ettepoole kalle (*kuni 15-kraadine ettepoole kalle)	Kuni 20-kraadine tahapoole kalle
FW-85BZ40H / 85BU40H	35 °C või madalam	35 °C või madalam	35 °C või madalam
FW-75BZ40H / 75BU40H	35 °C või madalam	35 °C või madalam	35 °C või madalam
FW-65BZ40H / 65BU40H	35 °C või madalam	35 °C või madalam	35 °C või madalam
FW-55BZ40H / 55BU40H	35 °C või madalam	35 °C või madalam	35 °C või madalam
FW-100BZ40J / 100BU40J*	40 °C või madalam	40 °C või madalam	40 °C või madalam
FW-50BZ35J / 50BU35J	40 °C või madalam	40 °C või madalam	—
FW-43BZ35J / 43BU35J	40 °C või madalam	37 °C või madalam	—
FW-75BZ30J / 75BU30J*	38 °C või madalam	37 °C või madalam	39 °C või madalam
FW-65BZ30J / 65BU30J*	38 °C või madalam	38 °C või madalam	38 °C või madalam
FW-55BZ30J1 / 55BU30J1*	36 °C või madalam	37 °C või madalam	38 °C või madalam
FW-55BZ30J / 55BU30J*	36 °C või madalam	37 °C või madalam	38 °C või madalam
FW-50BZ30J / 50BU30J	40 °C või madalam	40 °C või madalam	40 °C või madalam
FW-43BZ30J / 43BU30J	38 °C või madalam	40 °C või madalam	36 °C või madalam
FW-32BZ30J / 32BU30J	40 °C või madalam	40 °C või madalam	40 °C või madalam

Klientiem, pārdevējiem un izplatītājiem

Piesardzības pasākumi uzstādot

Informācija klientiem

LCD displeju vai LCD monitoru vairākekrānu uzstādīšana ir jāveic pareizi. Noteikti lūdziet izplatītājam vai uzstādītājam uzstādīt LCD displeju vai LCD monitoru pareizi, pilnībā ņemot vērā drošības apsvērumus.

Pievērsiet ciešu uzmanību energoapgādes u.c. vadojumam, kā arī neveiciet uzstādīšanu pats.



BRĪDINĀJUMS!

Piesardzības pasākumu neievērošanas rezultātā iespējama aizdegšanās vai personas savainošana.

Šajā rokasgrāmatā aprakstīti svarīgi piesardzības pasākumi, kas jāievēro, lai nepieļautu negadījumus, kā arī aprakstīta rīkošanās ar izstrādājumu. **Uzmanīgi izlasiet šo rokasgrāmatu**, lai izstrādājumu izmantotu drošā veidā. Pēc rokasgrāmatas izlasīšanas noteikti uzglabāiet to vietā, kur jebkurā brīdī varat to paņemt lasīšanai.

Pārdevējiem un izplatītājiem

Vairākekrānu uzstādīšanai ir nepieciešamas īpašas prasmes, tāpēc uzmanīgi izlasiet šo rokasgrāmatu pirms uzstādīšanas. Mēs neuzņemamies atbildību par jebkādiem negadījumiem vai bojājumiem, ko izraisīja nepareiza uzstādīšana, nepareiza apiešanās vai tādu LCD displeju vai LCD monitoru izmantošana, ko šis izstrādājums neatbalsta. Pēc LCD displeja vai LCD monitora uzstādīšanas nododiet šo rokasgrāmatu klientam.

Nenobloķējiet LCD displeja vai LCD monitora ventilācijas atveres.

Ja LCD displeja vai LCD monitora ventilācijas atveres uzstādīšanas laikā tiek nobloķētas ar līmlenti vai montāžas kronšteinu, LCD displejā vai LCD monitorā var palielināties temperatūra, izraisot aizdegšanos.

Mērķa modeļi

Šajā rokasgrāmatā ir aprakstīta tālāk norādīto LCD displeju vai LCD monitoru vairākekrānu uzstādīšana.

FW-100BZ40J / 85BZ40H / 75BZ40H / 75BZ30J / 65BZ40H / 65BZ30J / 55BZ40H / 55BZ30J1 / 55BZ30J / 50BZ35J / 50BZ30J / 43BZ35J / 43BZ30J / 32BZ30J

FW-100BU40J / 85BU40H / 75BU40H / 75BU30J / 65BU40H / 65BU30J / 55BU40H / 55BU30J1 / 55BU30J / 50BU35J / 50BU30J / 43BU35J / 43BU30J / 32BU30J

Uzstādīšana

Uzstādot ievērojiet tālāk norādītos standartus:

- Pārnēsājot LCD displeju vai LCD monitoru, turiet to horizontāli, jo pastāv LCD displeja vai LCD monitora krišanas risks, ja turat to vertikāli. Nepielietojiet LCD displejam vai LCD monitoram pārmērīgu spēku, jo tas var izraisīt deformāciju.
- Lai nodrošinātu, ka pēc uzstādīšanas nav problēmu, iesakām regulāri veikt pārbaudes un apkopi.
- Uzstādot vertikāli, pagrieziet LCD displeju vai LCD monitoru no horizontālā stāvokļa par 90 grādiem pretēji pulksteņa rādītāju kustības virzienam. Negrieziet LCD displeju vai LCD monitoru, lai to uzstādītu, pulksteņa rādītāju kustības virzienā.

Horizontāla uzstādīšana

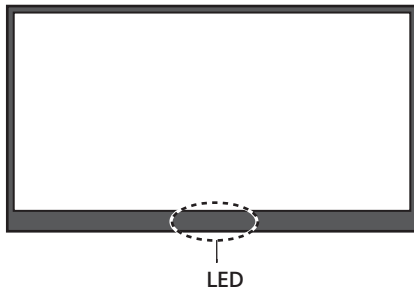

Vertikāla uzstādīšana

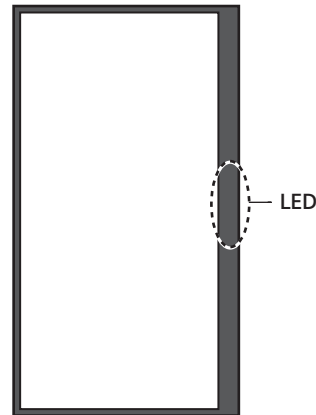

- Uzstādīšanas laikā izmantojot montāžas kronšteinus, skrūvju garums savienošanai ar LCD displeju vai LCD monitoru ir atkarīgs no montāžas kronšteinu biezuma. Skatiet tālāk sniegto detalizēto informāciju.
- Detalizētu informāciju par uzstādīšanas leņķiem skatiet katra LCD displeja vai LCD monitora dokumentā "Daļas montāžai pie sienas montāžas paņēmieni" (pievienota lapa) un montāžas kronšteinu komplektācijā iekļautajā rokasgrāmatā.

Modeļa nosaukums	Skrūves lielums	
	A	B
FW-85BZ40H / 75BZ40H / 65BZ40H / 55BZ40H / 50BZ35J / 43BZ35J / 75BZ30J / 65BZ30J / 55BZ30J1 / 55BZ30J / 50BZ30J / 43BZ30J / 85BU40H / 75BU40H / 65BU40H / 55BU40H / 50BU35J / 43BU35J / 75BU30J / 65BU30J / 55BU30J1 / 55BU30J / 50BU30J / 43BU30J	M6	10 mm - 12 mm
FW-100BZ40J / 100BU40J	M8	12 mm - 30 mm
FW-32BZ30J / 32BU30J	M6	10 mm - 12 mm

Skrūve A
Daļa montāžai pie sienas
VS Stiprinājums montāžai pie sienas

Skrūve A
Daļa montāžai pie sienas
LCD displeja vai LCD monitora aizmugures pārsegs

Uzstādīšanas nosacījumi

Uzstādot noteikti ievērojiet tālāk norādītos temperatūras, mitruma un uzstādīšanas nosacījumus.

Temperatūras nosacījumi

- Uzturiet LCD displeja vai LCD monitora apkārtējās vides temperatūru* diapazonā no 0 °C līdz norādītajai diapazona augšējai temperatūrai.
- Katra LCD displeja vai LCD monitora temperatūru diapazonu un uzstādīšanas leņķus skatiet sadaļā "Augšējās temperatūras robežas atkarībā no LCD displejiem vai LCD monitoriem un uzstādīšanas leņķiem" (7.–8. lpp.).
- Uzstādīšanas vietās vai apstākļos, kas var izraisīt augstu temperatūru, izmantojiet gaisa kondicionieri vai ventilatoru, lai nodrošinātu atbilstošu ventilāciju un saglabātu LCD displeju vai LCD monitoru norādītajā temperatūru diapazonā.

* Apkārtējās vides temperatūra ir temperatūra ap LCD displeju vai LCD monitoru, tostarp paneļu priekšpusi un aizmuguri.

Mitruma nosacījumi

Izmantojiet LCD displeju vai LCD monitoru tālāk norādītā mitruma diapazona ietvaros.

Modeļa nosaukums	Mitruma nosacījumi
FW-85BZ40H / 75BZ40H / 65BZ40H / 55BZ40H / 85BU40H / 75BU40H / 65BU40H / 55BU40H	10%–80% (bez kondensācijas)
FW-100BZ40J / 50BZ35J / 43BZ35J / 75BZ30J / 65BZ30J / 55BZ30J1 / 55BZ30J / 50BZ30J / 43BZ30J / 32BZ30J / 100BU40J / 50BU35J / 43BU35J / 75BU30J / 65BU30J / 55BU30J1 / 55BU30J / 50BU30J / 43BU30J / 32BU30J	20%–80% (bez kondensācijas)

LV

Uzstādīšanas nosacījumi

- Saglabājiēt vismaz 1 mm attālumu starp LCD displejiem vai LCD monitoriem un neļaujiet blakus esošajiem LCD displejiem vai LCD monitoriem saskarties citam ar citu.
- Uzstādiēt tā, lai ventilācijas atveres LCD displeja vai LCD monitora aizmugurē netiktu nobloķētas.

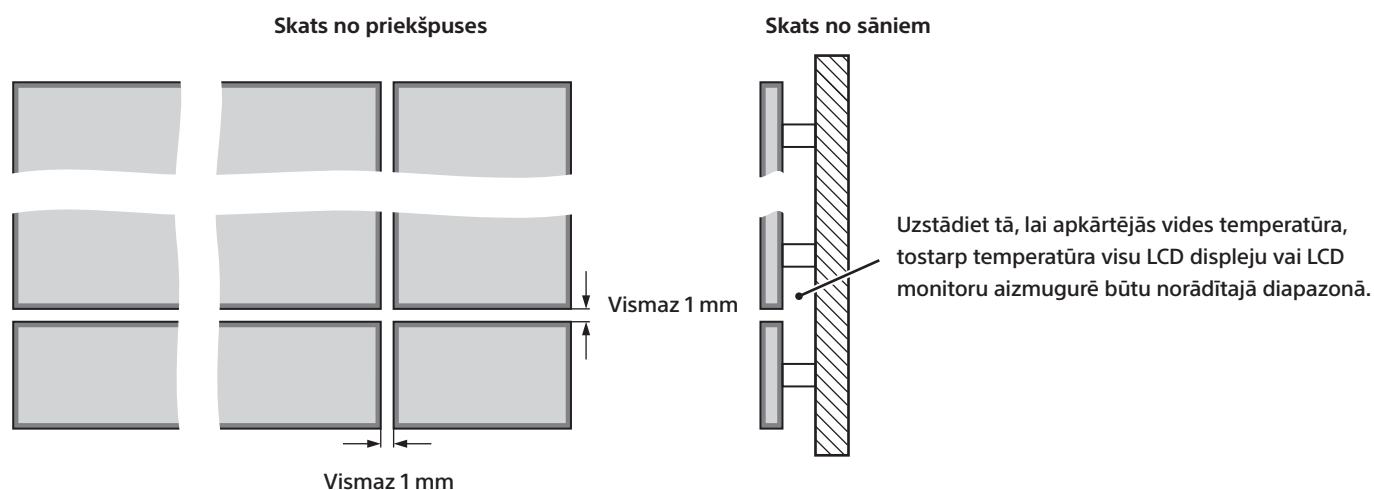

Veicot vairākekrānu horizontālo uzstādīšanu vienā rindā, attālums starp kreiso un labo LCD displeju vai LCD monitoru var būt mazāks par 1 mm.

Vairākekrānu horizontālā uzstādīšana vienā rindā

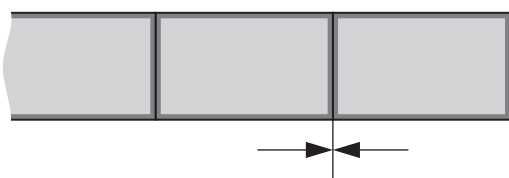

Uzmaniēties, lai nebūtu noslogots neviens no blakus esošajiem LCD displejiem vai LCD monitoriem.

Augšējās temperatūras robežas atkarībā no LCD displejiem vai LCD monitoriem un uzstādīšanas leņķiem

Pārbaudiet tālāk norādīto un uzstādiet LCD displeju vai LCD monitoru tā, lai tas atrastos temperatūru diapazonā atbilstoši nosacījumiem.

Horizontāla uzstādīšana

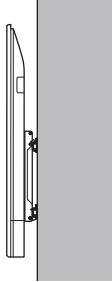
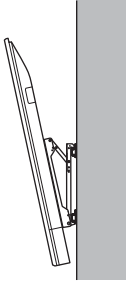
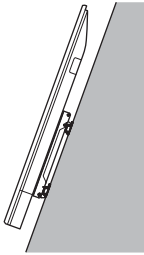
Modeļa nosaukums	Bez slīpuma 	Slīpi uz priekšu līdz 20 grādiem (*Slīpi uz priekšu līdz 15 grādiem) 	Slīpi atpakaļ līdz 20 grādiem 
FW-85BZ40H / 85BU40H	40 °C vai mazāk	35 °C vai mazāk	35 °C vai mazāk
FW-75BZ40H / 75BU40H	40 °C vai mazāk	35 °C vai mazāk	35 °C vai mazāk
FW-65BZ40H / 65BU40H	40 °C vai mazāk	35 °C vai mazāk	35 °C vai mazāk
FW-55BZ40H / 55BU40H	40 °C vai mazāk	35 °C vai mazāk	35 °C vai mazāk
FW-100BZ40J / 100BU40J*	40 °C vai mazāk	40 °C vai mazāk	40 °C vai mazāk
FW-50BZ35J / 50BU35J	40 °C vai mazāk	40 °C vai mazāk	40 °C vai mazāk
FW-43BZ35J / 43BU35J	40 °C vai mazāk	40 °C vai mazāk	40 °C vai mazāk
FW-75BZ30J / 75BU30J	40 °C vai mazāk	40 °C vai mazāk	40 °C vai mazāk
FW-65BZ30J / 65BU30J	40 °C vai mazāk	40 °C vai mazāk	40 °C vai mazāk
FW-55BZ30J1 / 55BU30J1	40 °C vai mazāk	40 °C vai mazāk	39 °C vai mazāk
FW-55BZ30J / 55BU30J	40 °C vai mazāk	40 °C vai mazāk	39 °C vai mazāk
FW-50BZ30J / 50BU30J	38 °C vai mazāk	40 °C vai mazāk	38 °C vai mazāk
FW-43BZ30J / 43BU30J	38 °C vai mazāk	39 °C vai mazāk	37 °C vai mazāk
FW-32BZ30J / 32BU30J	40 °C vai mazāk	40 °C vai mazāk	40 °C vai mazāk

Vertikāla uzstādīšana

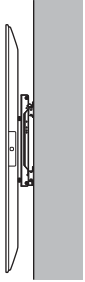
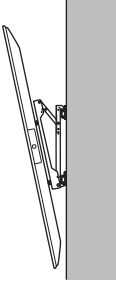
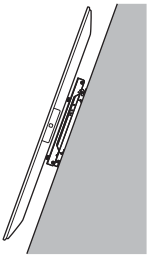
Modeļa nosaukums	Bez slīpuma 	Slīpi uz priekšu līdz 20 grādiem (*Slīpi uz priekšu līdz 15 grādiem) 	Slīpi atpakaļ līdz 20 grādiem 
FW-85BZ40H / 85BU40H	35 °C vai mazāk	35 °C vai mazāk	35 °C vai mazāk
FW-75BZ40H / 75BU40H	35 °C vai mazāk	35 °C vai mazāk	35 °C vai mazāk
FW-65BZ40H / 65BU40H	35 °C vai mazāk	35 °C vai mazāk	35 °C vai mazāk
FW-55BZ40H / 55BU40H	35 °C vai mazāk	35 °C vai mazāk	35 °C vai mazāk
FW-100BZ40J / 100BU40J*	40 °C vai mazāk	40 °C vai mazāk	40 °C vai mazāk
FW-50BZ35J / 50BU35J	40 °C vai mazāk	40 °C vai mazāk	—
FW-43BZ35J / 43BU35J	40 °C vai mazāk	37 °C vai mazāk	—
FW-75BZ30J / 75BU30J*	38 °C vai mazāk	37 °C vai mazāk	39 °C vai mazāk
FW-65BZ30J / 65BU30J*	38 °C vai mazāk	38 °C vai mazāk	38 °C vai mazāk
FW-55BZ30J1 / 55BU30J1*	36 °C vai mazāk	37 °C vai mazāk	38 °C vai mazāk
FW-55BZ30J / 55BU30J*	36 °C vai mazāk	37 °C vai mazāk	38 °C vai mazāk
FW-50BZ30J / 50BU30J	40 °C vai mazāk	40 °C vai mazāk	40 °C vai mazāk
FW-43BZ30J / 43BU30J	38 °C vai mazāk	40 °C vai mazāk	36 °C vai mazāk
FW-32BZ30J / 32BU30J	40 °C vai mazāk	40 °C vai mazāk	40 °C vai mazāk

Pirkėjams, prekybos atstovams ir platintojams

Atsargumo priemonės montuojant

Pirkėjams

Kelių ekranų LCD ekranų ar LCD monitorių montavimas turi būti atliekamas tinkamai. Būtinai paprašykite prekybos atstovo ar montuotojo tinkamai sumontuoti LCD ekraną arba LCD monitorių, atsižvelgiant į visus saugos aspektus.

Būkite labai dėmesingi su maitinimo laidais, pvz., neatlikite jokių montavimo darbų patys.



Nesilaikant atsargumo priemonių gali kilti gaisras arba galite susižeisti.

Šiame vadove aprašomos svarbios atsargumo priemonės, apsaugančios nuo nelaimingų atsitikimų, ir nurodyta, kaip elgtis su gaminiu. **Atidžiai perskaitykite šį vadovą**, norėdami saugiai naudoti gaminį. Perskaitykite šį vadovą laikykite jį vietoje, kurioje bet kada galėsite jį peržiūrėti.

Prekybos atstovams ir platintojams

Montuojant kelis ekranus reikia specialių įgūdžių, tad prieš montuodami atidžiai perskaitykite šį vadovą. Nesame atsakingi už jokių nelaimingų atsitikimų ar žalą, sukeltą netinkamo montavimo, netinkamo elgesio su LCD ekranais ar LCD monitoriais ar jų naudojimo kitais nei nurodytais tikslais. Perduokite šį vadovą pirkėjui užbaigę montuoti LCD ekraną ar LCD monitorių.

Neužblokuokite LDC ekrano ar LCD monitoriaus vėdinimo angų.

Jei LDC ekrano ar LCD monitoriaus vėdinimo angos montuojant užblokuojamos juosta ar montavimo laikikliais, LCD ekrano ar LCD monitoriaus viduje gali susikaupti šiluma ir kilti gaisras.

Tiksliniai modeliai

Šiame vadove aprašomas toliau nurodytų LCD ekranų ar LCD monitorių kelių ekranų montavimas.

FW-100BZ40J / 85BZ40H / 75BZ40H / 75BZ30J / 65BZ40H / 65BZ30J / 55BZ40H / 55BZ30J1 / 55BZ30J / 50BZ35J / 50BZ30J / 43BZ35J / 43BZ30J / 32BZ30J

FW-100BU40J / 85BU40H / 75BU40H / 75BU30J / 65BU40H / 65BU30J / 55BU40H / 55BU30J1 / 55BU30J / 50BU35J / 50BU30J / 43BU35J / 43BU30J / 32BU30J

Montavimas

Montuodami stebėkite toliau nurodytų standartų atitiktį:

- Nešdami LCD ekraną ar LCD monitorių laikykite jį horizontaliai, nes kyla pavojus, kad LCD ekranas ar LCD monitorius nukris laikant jį vertikaliai. Būkite atsargūs ir nenaudokite LCD ekranui ar LCD monitoriui pernelyg didelės jėgos; nes jis gali būti deformuotas.
- Rekomenduojame reguliariai atlikti patikras ir techninę priežiūrą, siekiant užtikrinti, kad nekyla problemų su montavimu.
- Montuodami vertikaliai pasukite LCD ekraną ar LCD monitorių 90 laipsnių prieš laikrodžio rodyklę iš horizontalios padėties. Norėdami montuoti LCD ekraną ar LCD monitorių, nesukite jo pagal laikrodžio rodyklę.

Horizontalus montavimas

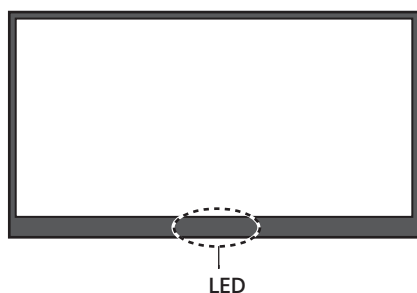

Vertikalus montavimas

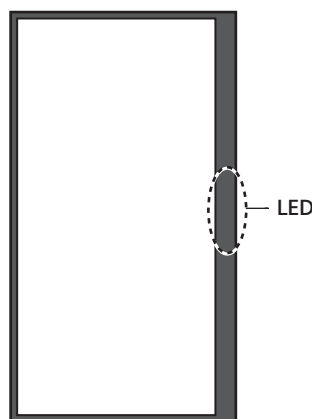

- Kai montuodami naudojate montavimo laikiklius, varžtų, skirtų LCD ekranui ar LCD monitoriui prisukti prie laikiklio, ilgis priklauso nuo montavimo laikiklių storio. Jei reikia išsamios informacijos, žr. toliau.
- Jei reikia informacijos apie montavimo kampus, žr. kiekvieno LCD ekraną ar LCD monitoriaus informaciją „Prie sienos tvirtinimo įrenginio montavimo būdas“ (pridedamas lapas) ir su montavimo laikikliais pateikiamą vadovą.

Modelio pavadinimas	Varžto dydis		
	A	B	
FW-85BZ40H / 75BZ40H / 65BZ40H / 55BZ40H / 50BZ35J / 43BZ35J / 75BZ30J / 65BZ30J / 55BZ30J1 / 55BZ30J / 50BZ30J / 43BZ30J / 85BU40H / 75BU40H / 65BU40H / 55BU40H / 50BU35J / 43BU35J / 75BU30J / 65BU30J / 55BU30J1 / 55BU30J / 50BU30J / 43BU30J	M6	10 mm - 12 mm	
FW-100BZ40J / 100BU40J	M8	12 mm - 30 mm	
FW-32BZ30J / 32BU30J	M6	10 mm - 12 mm	

Montavimo sąlygos

Montuodami būtinai laikykitės toliau nurodytų temperatūros, drėgnumo ir montavimo sąlygų.

Temperatūros sąlygos

- LCD ekraną ar LCD monitorių* laikykite aplinkos temperatūroje, neviršijančioje viršutinės temperatūros ribos, pradedant nuo 0 °C.
- Kiekvieno LCD ekrano ar LCD monitoriaus temperatūros sąlygų ir montavimo kampų žr. „Viršutinė temperatūros riba priklauso nuo LCD ekranų ar LCD monitorių bei montavimo kampų“ (7–8 psl.).
- Montavimo vietose ar esant montavimo sąlygoms, kai temperatūra gali būti aukšta, naudokite oro kondicionierių ar ventiliatorių, kad užtikrintumėte tinkamą vėdinimą, o LCD ekranas ar LCD monitorius išliktų numatyta temperatūros diapazone.

* Aplinkos temperatūra yra temperatūra aplink LCD ekraną ar LCD monitorių, įskaitant priekinį ar galinį skydelius.

Drėgnumo sąlygos

LCD ekraną ar LCD monitorių naudokite toliau nurodyto diapazono neperžengiančioje drėgnumo aplinkoje:

Modelio pavadinimas	Drėgnumo sąlygos
FW-85BZ40H / 75BZ40H / 65BZ40H / 55BZ40H / 85BU40H / 75BU40H / 65BU40H / 55BU40H	10%–80% (be kondensacijos)
FW-100BZ40J / 50BZ35J / 43BZ35J / 75BZ30J / 65BZ30J / 55BZ30J1 / 55BZ30J / 50BZ30J / 43BZ30J / 32BZ30J / 100BU40J / 50BU35J / 43BU35J / 75BU30J / 65BU30J / 55BU30J1 / 55BU30J / 50BU30J / 43BU30J / 32BU30J	20%–80% (be kondensacijos)

Montavimo sąlygos

- Išlaikykite bent 1 mm atstumą tarp LCD ekranų ar LCD monitorių ir apsaugokite, kad greta esantys LCD ekranai ar LCD monitoriai nesiliestų vienas su kitu.
- Montuokite taip, kad vėdinimo angos, esančios LCD ekrano ar LCD monitoriaus galinėje dalyje, nebūtų užblokuotos.

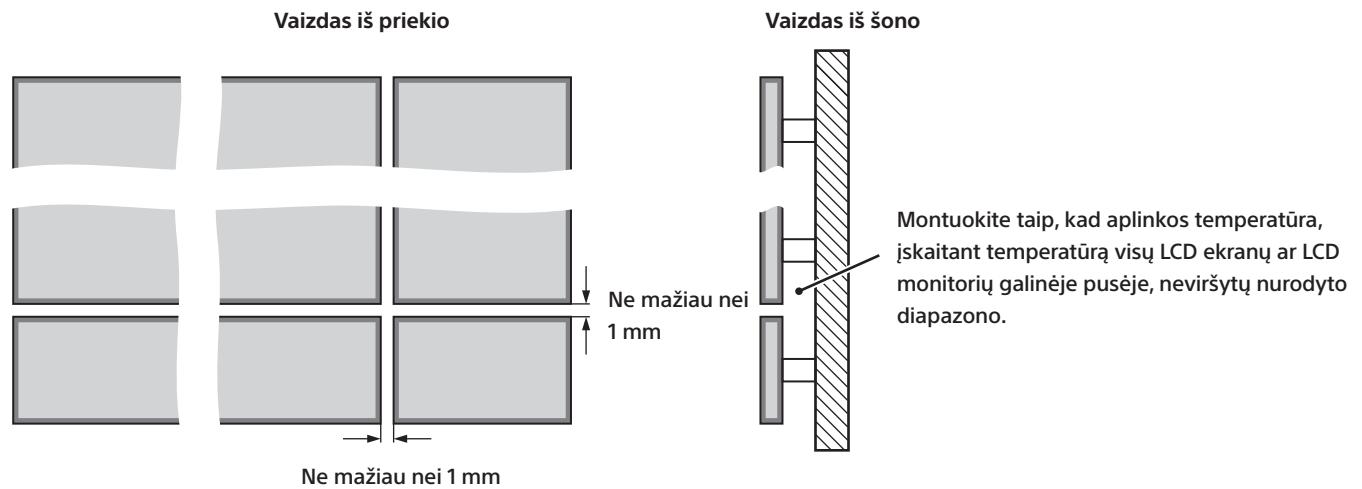

Kai kelis ekranus montuojate vienoje eilėje horizontaliai, atstumas tarp kairiojo ir dešiniojo LCD ekrano ar LCD monitoriaus gali būti ir mažesnis nei 1 mm.

Kelių ekranų montavimas vienoje eilėje horizontaliai

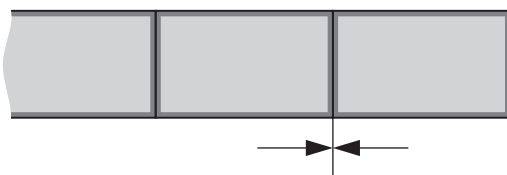

Būkite atsargūs ir neapkraukite gretai esančių LCD ekranų ar LCD monitorių.

Viršutinė temperatūros riba priklauso nuo LCD ekranų ar LCD monitorių bei montavimo kampų

Patikrinkite toliau nurodytus dalykus ir montuokite LCD ekraną ar LCD monitorių taip, kad jis neperžengtų temperatūros diapazono esamomis sąlygomis.

Horizontalus montavimas

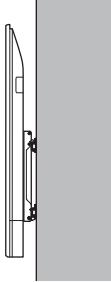
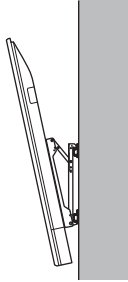
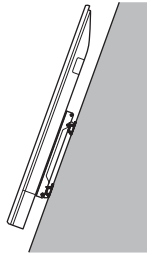
Modelio pavadinimas	Be pakreipimo 	Pakreipimas iki 20 laipsnių pirmyn (*pakreipimas iki 15 laipsnių pirmyn) 	Pakreipimas iki 20 laipsnių atgal 
FW-85BZ40H / 85BU40H	Ne daugiau nei 40 °C	Ne daugiau nei 35 °C	Ne daugiau nei 35 °C
FW-75BZ40H / 75BU40H	Ne daugiau nei 40 °C	Ne daugiau nei 35 °C	Ne daugiau nei 35 °C
FW-65BZ40H / 65BU40H	Ne daugiau nei 40 °C	Ne daugiau nei 35 °C	Ne daugiau nei 35 °C
FW-55BZ40H / 55BU40H	Ne daugiau nei 40 °C	Ne daugiau nei 35 °C	Ne daugiau nei 35 °C
FW-100BZ40J / 100BU40J*	Ne daugiau nei 40 °C	Ne daugiau nei 40 °C	Ne daugiau nei 40 °C
FW-50BZ35J / 50BU35J	Ne daugiau nei 40 °C	Ne daugiau nei 40 °C	Ne daugiau nei 40 °C
FW-43BZ35J / 43BU35J	Ne daugiau nei 40 °C	Ne daugiau nei 40 °C	Ne daugiau nei 40 °C
FW-75BZ30J / 75BU30J	Ne daugiau nei 40 °C	Ne daugiau nei 40 °C	Ne daugiau nei 40 °C
FW-65BZ30J / 65BU30J	Ne daugiau nei 40 °C	Ne daugiau nei 40 °C	Ne daugiau nei 40 °C
FW-55BZ30J1 / 55BU30J1	Ne daugiau nei 40 °C	Ne daugiau nei 40 °C	Ne daugiau nei 39 °C
FW-55BZ30J / 55BU30J	Ne daugiau nei 40 °C	Ne daugiau nei 40 °C	Ne daugiau nei 39 °C
FW-50BZ30J / 50BU30J	Ne daugiau nei 38 °C	Ne daugiau nei 40 °C	Ne daugiau nei 38 °C
FW-43BZ30J / 43BU30J	Ne daugiau nei 38 °C	Ne daugiau nei 39 °C	Ne daugiau nei 37 °C
FW-32BZ30J / 32BU30J	Ne daugiau nei 40 °C	Ne daugiau nei 40 °C	Ne daugiau nei 40 °C

LT

Vertikalus montavimas

Modelio pavadinimas	Be pakreipimo	Pakreipimas iki 20 laipsnių pirmyn (*pakreipimas iki 15 laipsnių pirmyn)	Pakreipimas iki 20 laipsnių atgal
FW-85BZ40H / 85BU40H	Ne daugiau nei 35 °C	Ne daugiau nei 35 °C	Ne daugiau nei 35 °C
FW-75BZ40H / 75BU40H	Ne daugiau nei 35 °C	Ne daugiau nei 35 °C	Ne daugiau nei 35 °C
FW-65BZ40H / 65BU40H	Ne daugiau nei 35 °C	Ne daugiau nei 35 °C	Ne daugiau nei 35 °C
FW-55BZ40H / 55BU40H	Ne daugiau nei 35 °C	Ne daugiau nei 35 °C	Ne daugiau nei 35 °C
FW-100BZ40J / 100BU40J*	Ne daugiau nei 40 °C	Ne daugiau nei 40 °C	Ne daugiau nei 40 °C
FW-50BZ35J / 50BU35J	Ne daugiau nei 40 °C	Ne daugiau nei 40 °C	—
FW-43BZ35J / 43BU35J	Ne daugiau nei 40 °C	Ne daugiau nei 37 °C	—
FW-75BZ30J / 75BU30J*	Ne daugiau nei 38 °C	Ne daugiau nei 37 °C	Ne daugiau nei 39 °C
FW-65BZ30J / 65BU30J*	Ne daugiau nei 38 °C	Ne daugiau nei 38 °C	Ne daugiau nei 38 °C
FW-55BZ30J1 / 55BU30J1*	Ne daugiau nei 36 °C	Ne daugiau nei 37 °C	Ne daugiau nei 38 °C
FW-55BZ30J / 55BU30J*	Ne daugiau nei 36 °C	Ne daugiau nei 37 °C	Ne daugiau nei 38 °C
FW-50BZ30J / 50BU30J	Ne daugiau nei 40 °C	Ne daugiau nei 40 °C	Ne daugiau nei 40 °C
FW-43BZ30J / 43BU30J	Ne daugiau nei 38 °C	Ne daugiau nei 40 °C	Ne daugiau nei 36 °C
FW-32BZ30J / 32BU30J	Ne daugiau nei 40 °C	Ne daugiau nei 40 °C	Ne daugiau nei 40 °C

Za kupce, dobavljače i distributere

Mjere opreza pri postavljanju

Za korisnike

Postavljanje sustava od više LCD zaslona ili LCD monitora mora se izvršiti ispravno. Pobrinite se da zatražite od dobavljača ili instalatera da postavi LCD zaslon ili LCD monitor ispravno, vodeći računa o sigurnosti.

Postupajte pažljivo s ožičenjem napajanja i sl. i nemojte ga sami spajati.



UPOZORENJE

Nepridržavanje sigurnosnih mjera može dovesti do požara ili ozljeda.

Ovaj priručnik opisuje važne mjere opreza za sprečavanje nezgoda i način rukovanja proizvodom. **Pažljivo pročitajte ovaj priručnik** kako biste koristili proizvod na siguran način. Nakon što pročitate ovaj priručnik, čuvajte ga na lako dostupnom mjestu.

Za dobavljače i distributere

Postavljanje sustava od više zaslona zahtijeva posebne vještine, stoga pažljivo pročitajte ovaj priručnik prije postavljanja. Ne snosimo odgovornost za nezgode ili štetu uzrokovane neispravnim postavljanjem, neispravnim rukovanjem ili upotrebom LCD zaslona ili LCD monitora u svrhe koje ovaj proizvod ne podržava. Uručite ovaj priručnik kupcu nakon postavljanja LCD zaslona ili LCD monitora.

Nemojte blokirati ventilacijske otvore LCD zaslona ili LCD monitora.

Ako se ventilacijski otvori LCD zaslona ili LCD monitora tijekom postavljanja blokiraju trakom ili nosačima za postavljanje, može doći do zagrijavanja unutar LCD zaslona ili LCD monitora i nastati požar.

Ciljni modeli

Ovaj priručnik opisuje postavljanje sustava od više sljedećih LCD zaslona ili LCD monitora.

FW-100BZ40J / 85BZ40H / 75BZ40H / 75BZ30J / 65BZ40H / 65BZ30J / 55BZ40H / 55BZ30J1 / 55BZ30J / 50BZ35J / 50BZ30J / 43BZ35J / 43BZ30J / 32BZ30J

FW-100BU40J / 85BU40H / 75BU40H / 75BU30J / 65BU40H / 65BU30J / 55BU40H / 55BU30J1 / 55BU30J / 50BU35J / 50BU30J / 43BU35J / 43BU30J / 32BU30J

Postavljanje

Pridržavajte se sljedećih normi prilikom postavljanja:

- Prilikom prenošenja LCD zaslona ili LCD monitora držite ih vodoravno jer pri držanju LCD zaslona ili LCD monitora u okomitom položaju postoji opasnost od pada. Pazite da ne primijenite prekomjernu silu na LCD zaslon ili LCD monitor jer bi se tako mogli izobličiti.
- Preporučujemo da redovito provjeravate i održavate proizvod kako biste izbjegli probleme nakon postavljanja.
- Prilikom postavljanja u okomitom položaju, okrenite LCD zaslon ili LCD monitor za 90 stupnjeva u smjeru suprotnom od kazaljke na satu u odnosu na vodoravni položaj. LCD zaslon ili LCD monitor prilikom postavljanja nemojte okretati u smjeru kazaljke na satu.

Postavljanje u vodoravnom položaju

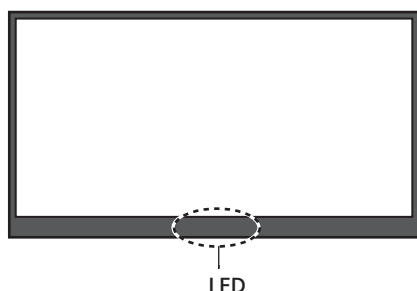

Postavljanje u okomitom položaju

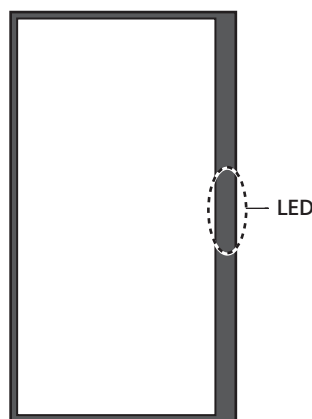

- Kada pri postavljanju koristite nosače za postavljanje, duljina vijaka za pričvršćivanje LCD zaslona ili LCD monitora ovisi o debljini nosača za postavljanje. Pogledajte pojedinosti u nastavku.
- Pojedinosti o kutovima postavljanja pronađite pod naslovom »Način postavljanja s nosačem za postavljanje na zid« za svaki LCD zaslon ili LCD monitor (priloženi list) i u priručniku isporučenom s nosačima za postavljanje.

Naziv modela	Veličina vijaka		
	A	B	
FW-85BZ40H / 75BZ40H / 65BZ40H / 55BZ40H / 50BZ35J / 43BZ35J / 75BZ30J / 65BZ30J / 55BZ30J1 / 55BZ30J / 50BZ30J / 43BZ30J / 85BU40H / 75BU40H / 65BU40H / 55BU40H / 50BU35J / 43BU35J / 75BU30J / 65BU30J / 55BU30J1 / 55BU30J / 50BU30J / 43BU30J	M6	10 mm - 12 mm	<p>Vijak A Nosač za postavljanje na zid VS Priključak nosača za postavljanje na zid</p>
FW-100BZ40J / 100BU40J	M8	12 mm - 30 mm	<p>Vijak A Nosač za postavljanje na zid VS Priključak nosača za postavljanje na zid</p>
FW-32BZ30J / 32BU30J	M6	10 mm - 12 mm	<p>Vijak A Nosač za postavljanje na zid Poklopac za stražnju stranu LCD zaslona ili LCD monitora</p>

Uvjeti postavljanja

Prilikom postavljanja slijedite upute o temperaturi, vlažnosti i uvjetima postavljanja.

Temperaturni uvjeti

- LCD zaslon ili LCD monitor* držite na temperaturi okoline unutar navedenog gornjeg temperaturnog raspona iznad 0 °C.
- Kako biste saznali informacije o temperaturnim uvjetima za LCD zaslon ili LCD monitor i kutovima postavljanja, pogledajte »Gornja temperaturna granica ovisi o LCD zaslonima ili LCD monitorima i kutovima postavljanja« (stranice 7 do 8).
- Ako postavljate LCD zaslon ili LCD monitor na mjesta na kojima su uvjeti takvi da može doći do visokih temperatura, koristite klima-uređaj ili ventilator kako biste osigurali odgovarajuću ventilaciju i održali temperaturu unutar propisanog raspona.

* Okolna temperatura je temperatura oko LCD zaslona ili LCD monitora, uključujući njihovu prednju i stražnju ploču.

Uvjeti vlažnosti

LCD zaslon ili LCD monitor koristite unutar sljedećeg raspona vlažnosti.

Naziv modela	Uvjeti vlažnosti
FW-85BZ40H / 75BZ40H / 65BZ40H / 55BZ40H / 85BU40H / 75BU40H / 65BU40H / 55BU40H	10% do 80% (bez kondenzacije)
FW-100BZ40J / 50BZ35J / 43BZ35J / 75BZ30J / 65BZ30J / 55BZ30J1 / 55BZ30J / 50BZ30J / 43BZ30J / 32BZ30J / 100BU40J / 50BU35J / 43BU35J / 75BU30J / 65BU30J / 55BU30J1 / 55BU30J / 50BU30J / 43BU30J / 32BU30J	20% do 80% (bez kondenzacije)

Uvjeti postavljanja

- Ostavite razmak od 1 mm ili više između LCD zaslona ili LCD monitora i nemojte dopustiti da LCD zasloni ili LCD monitori koji su postavljeni jedan do drugoga dođu u kontakt.
- Postavite ih tako da ventilacijski otvori na stražnjoj strani LCD zaslona ili LCD monitora ne budu blokirani.

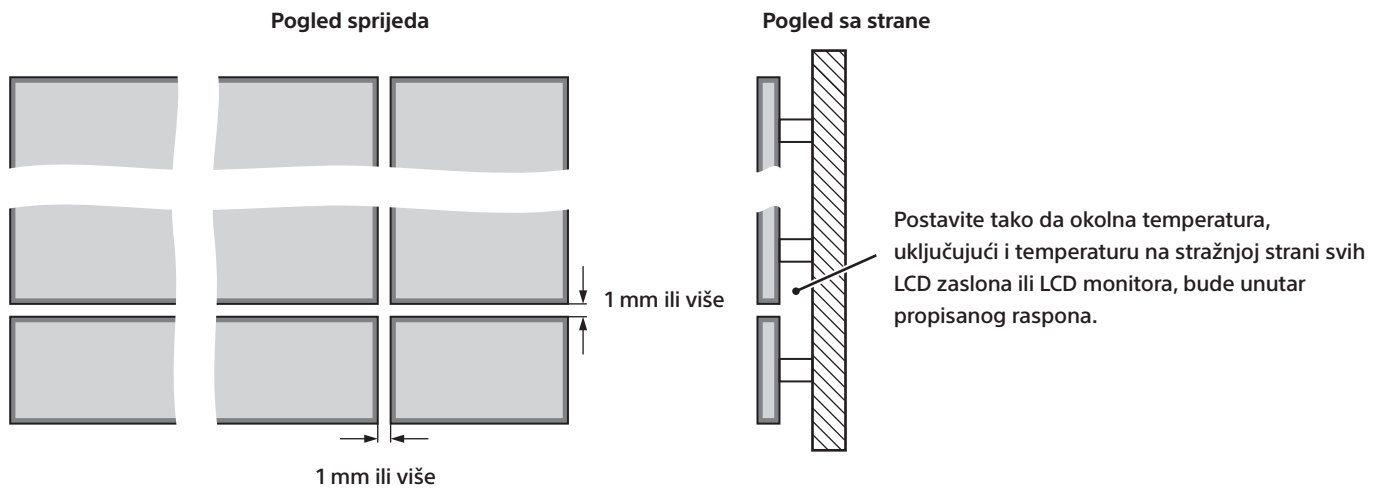

Kada postavljate više uređaja u jedan red u vodoravnom položaju, razmak između lijevog i desnog LCD zaslona ili LCD monitora može biti 1 mm ili manje.

Postavljanje više uređaja u jednom redu u vodoravnom položaju

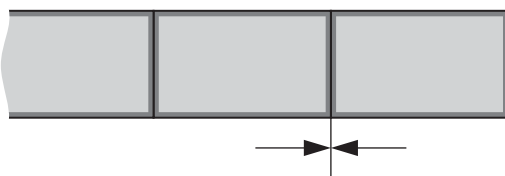

Pazite da ne opteretite nijedan od LCD zaslona ili LCD monitora postavljenih jedan do drugoga.

Gornja temperaturna granica ovisi o LCD zaslonima ili LCD monitorima i kutovima postavljanja

Pogledajte podatke u nastavku i postavite LCD zaslon ili LCD monitor tako da budu unutar temperaturnog raspona u skladu s odgovarajućim uvjetima.

Postavljanje u vodoravnom položaju

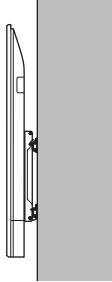
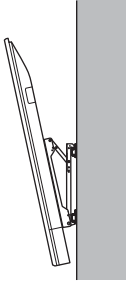
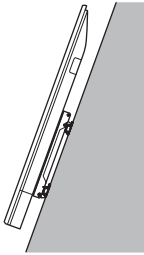
Naziv modela	Bez nagiba 	Nagib prema naprijed do 20 stupnjeva (*Nagib prema naprijed do 15 stupnjeva) 	Nagib prema natrag do 20 stupnjeva 
FW-85BZ40H / 85BU40H	40 °C ili manje	35 °C ili manje	35 °C ili manje
FW-75BZ40H / 75BU40H	40 °C ili manje	35 °C ili manje	35 °C ili manje
FW-65BZ40H / 65BU40H	40 °C ili manje	35 °C ili manje	35 °C ili manje
FW-55BZ40H / 55BU40H	40 °C ili manje	35 °C ili manje	35 °C ili manje
FW-100BZ40J / 100BU40J*	40 °C ili manje	40 °C ili manje	40 °C ili manje
FW-50BZ35J / 50BU35J	40 °C ili manje	40 °C ili manje	40 °C ili manje
FW-43BZ35J / 43BU35J	40 °C ili manje	40 °C ili manje	40 °C ili manje
FW-75BZ30J / 75BU30J	40 °C ili manje	40 °C ili manje	40 °C ili manje
FW-65BZ30J / 65BU30J	40 °C ili manje	40 °C ili manje	40 °C ili manje
FW-55BZ30J1 / 55BU30J1	40 °C ili manje	40 °C ili manje	39 °C ili manje
FW-55BZ30J / 55BU30J	40 °C ili manje	40 °C ili manje	39 °C ili manje
FW-50BZ30J / 50BU30J	38 °C ili manje	40 °C ili manje	38 °C ili manje
FW-43BZ30J / 43BU30J	38 °C ili manje	39 °C ili manje	37 °C ili manje
FW-32BZ30J / 32BU30J	40 °C ili manje	40 °C ili manje	40 °C ili manje

Postavljanje u okomitom položaju

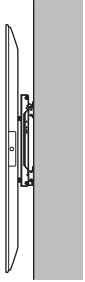
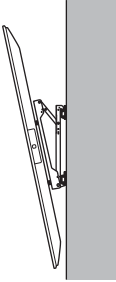
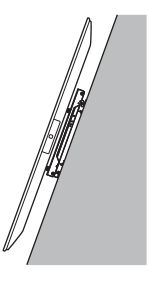
Naziv modela	Bez nagiba 	Nagib prema naprijed do 20 stupnjeva (*Nagib prema naprijed do 15 stupnjeva) 	Nagib prema natrag do 20 stupnjeva 
FW-85BZ40H / 85BU40H	35 °C ili manje	35 °C ili manje	35 °C ili manje
FW-75BZ40H / 75BU40H	35 °C ili manje	35 °C ili manje	35 °C ili manje
FW-65BZ40H / 65BU40H	35 °C ili manje	35 °C ili manje	35 °C ili manje
FW-55BZ40H / 55BU40H	35 °C ili manje	35 °C ili manje	35 °C ili manje
FW-100BZ40J / 100BU40J*	40 °C ili manje	40 °C ili manje	40 °C ili manje
FW-50BZ35J / 50BU35J	40 °C ili manje	40 °C ili manje	—
FW-43BZ35J / 43BU35J	40 °C ili manje	37 °C ili manje	—
FW-75BZ30J / 75BU30J*	38 °C ili manje	37 °C ili manje	39 °C ili manje
FW-65BZ30J / 65BU30J*	38 °C ili manje	38 °C ili manje	38 °C ili manje
FW-55BZ30J1 / 55BU30J1*	36 °C ili manje	37 °C ili manje	38 °C ili manje
FW-55BZ30J / 55BU30J*	36 °C ili manje	37 °C ili manje	38 °C ili manje
FW-50BZ30J / 50BU30J	40 °C ili manje	40 °C ili manje	40 °C ili manje
FW-43BZ30J / 43BU30J	38 °C ili manje	40 °C ili manje	36 °C ili manje
FW-32BZ30J / 32BU30J	40 °C ili manje	40 °C ili manje	40 °C ili manje

Za stranke, prodajalce in distributerje

Previdnostni ukrepi pri vgradnji

Za kupce

Vgradnja prikazovalnikov ali monitorjev LCD z več zasloni zahteva pravilno izvedbo del. Poskrbite, da od prodajalca ali inštalaterja zahtevate pravilno vgradnjo prikazovalnika ali monitorja LCD z vso potrebno skrbjo za varnost. Skrbno pazite na priključitev napajalne napetosti itd. in vgradnje ne opravite sami.



OPOZORILO

Če varnostnih opozoril ne upoštevate, lahko pride do požara ali telesnih poškodb.

Ta priročnik opisuje pomembne varnostne ukrepe za preprečevanje nesreč in delo z izdelkom. **Skrbno preberite ta priročnik**, da boste lahko varno uporabljali izdelek. Po branju hranite ta priročnik na priročnem mestu, da ga boste lahko kadar koli uporabili.

Za prodajalce in distributerje

Vgradnja z več zasloni zahteva posebna znanja, zato pred vgradnjo skrbno preberite ta priročnik. Ne prevzemamo odgovornosti za nesreče ali škodo, ki bi nastala zaradi napačne vgradnje, ravnanja ali uporabe prikazovalnikov ali monitorjev LCD, ki ni skladna s tem, kar podpira izdelek. Ta priročnik predajte stranki, ko je končana vgradnja prikazovalnika ali monitorja LCD.

Ne blokirajte prezračevalnih odprtin prikazovalnika ali monitorja LCD.

Če prezračevalne odprtine prikazovalnika ali monitorja LCD zaprete z lepilnim trakom ali vgradnimi nosilci, se lahko začne notranjost prikazovalnika ali monitorja LCD segrevati in lahko pride do požara.

Ciljni modeli

Ta priročnik opisuje vgradnjo naslednjih prikazovalnikov ali monitorjev LCD z več zasloni.

FW-100BZ40J / 85BZ40H / 75BZ40H / 75BZ30J / 65BZ40H / 65BZ30J / 55BZ40H / 55BZ30J1 / 55BZ30J / 50BZ35J / 50BZ30J / 43BZ35J / 43BZ30J / 32BZ30J

FW-100BU40J / 85BU40H / 75BU40H / 75BU30J / 65BU40H / 65BU30J / 55BU40H / 55BU30J1 / 55BU30J / 50BU35J / 50BU30J / 43BU35J / 43BU30J / 32BU30J

Namestitev

Pri vgradnji upoštevajte standarde:

- Pri prenašanju prikazovalnik ali monitor LCD držite vodoravno, saj je prisotno tveganje padca prikazovalnika ali monitorja LCD, ko ga držite navpično. Na prikazovalnik ali monitor LCD ne pritiskajte s čezmerno silo, saj lahko pride do deformacij.
- Priporočamo redno preverjanje in vzdrževanje, da zagotovite, da po vgradnji ne bo težav.
- Pri navpični vgradnji zavrtite prikazovalnik ali monitor LCD za 90 stopinj v levo iz vodoravnega položaja. Prikazovalnika ali monitorja LCD za vgradnjo ne vrtite v desno.

Vodoravna vgradnja

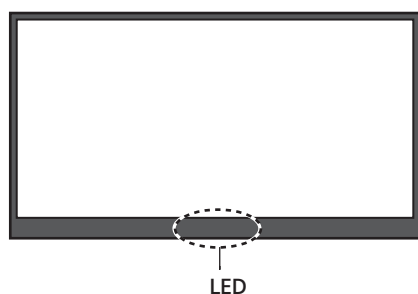

Navpična vgradnja

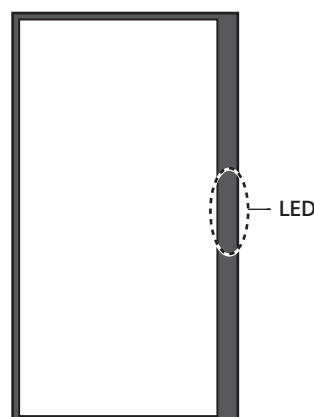

- Če za vgradnjo uporabljate vgradne nosilce, je dolžina vijakov za pritrditev na prikazovalnik ali monitor LCD odvisna od debeline vgradnih nosilcev. Podrobnosti najdete v nadaljevanju.
- Za podrobnosti o kotih vgradnje glejte »Način vgradnje enote na steno« za vsakega od prikazovalnikov ali monitorjev LCD (priloženi list) in priročnik, priložen vgradnim nosilcem.

Naziv modela	Velikost vijakov	
	A	B
FW-85BZ40H / 75BZ40H / 65BZ40H / 55BZ40H / 50BZ35J / 43BZ35J / 75BZ30J / 65BZ30J / 55BZ30J1 / 55BZ30J / 50BZ30J / 43BZ30J / 85BU40H / 75BU40H / 65BU40H / 55BU40H / 50BU35J / 43BU35J / 75BU30J / 65BU30J / 55BU30J1 / 55BU30J / 50BU30J / 43BU30J	M6	10 mm - 12 mm
FW-100BZ40J / 100BU40J	M8	12 mm - 30 mm
FW-32BZ30J / 32BU30J	M6	10 mm - 12 mm

Vijak **A**
Na steno vgrajena enota
VS Priključek za stensko montažo

Vijak **A**
Na steno vgrajena enota
Pokrov za hrbtno stran prikazovalnika ali monitorja LCD

Pogoji za vgradnjo

Pri vgradnji obvezno upoštevajte naslednje pogoje za temperaturo, vlažnost in vgradnjo.

Pogoji za temperaturo

- Temperatura okolja prikazovalnika ali monitorja LCD* naj bo višja od 0 °C in nižja od predpisane zgornje omejitve temperature.
- Za pogoje za temperaturo za posamezne prikazovalnike ali monitorje LCD ter kote vgradnje glejte »Zgornje omejitve temperature so odvisne od prikazovalnikov ali monitorjev LCD in koto vgradnje« (strani od 7 do 8).
- Pri mestih ali pogojih vgradnje, kjer lahko pride do visokih temperatur, uporabite klimatsko napravo ali ventilator, da zagotovite pravilno prezračevanje in ostane prikazovalnik ali monitor LCD v predpisanem temperaturnem območju.

* Temperatura okolja je temperatura okoli prikazovalnika ali monitorja LCD, kar vključuje sprednjo in zadnjo ploščo.

Pogoji za vlažnost

Prikazovalnik ali monitor LCD uporabljajte v naslednjem območju zračne vlažnosti.

Naziv modela	Pogoji za vlažnost
FW-85BZ40H / 75BZ40H / 65BZ40H / 55BZ40H / 85BU40H / 75BU40H / 65BU40H / 55BU40H	od 10 do 80% (brez kondenzacije)
FW-100BZ40J / 50BZ35J / 43BZ35J / 75BZ30J / 65BZ30J / 55BZ30J1 / 55BZ30J / 50BZ30J / 43BZ30J / 32BZ30J / 100BU40J / 50BU35J / 43BU35J / 75BU30J / 65BU30J / 55BU30J1 / 55BU30J / 50BU30J / 43BU30J / 32BU30J	od 20 do 80% (brez kondenzacije)

Pogoji za vgradnjo

- Poskrbite, da je med prikazovalniki ali monitorji LCD razdalja vsaj 1 mm in ne pustite, da bi se sosednji prikazovalniki ali monitorji LCD med seboj dotikali.
- Vgradite jih tako, da prezračevalne odprtine na hrbtni strani prikazovalnika ali monitorja LCD niso zamašene.

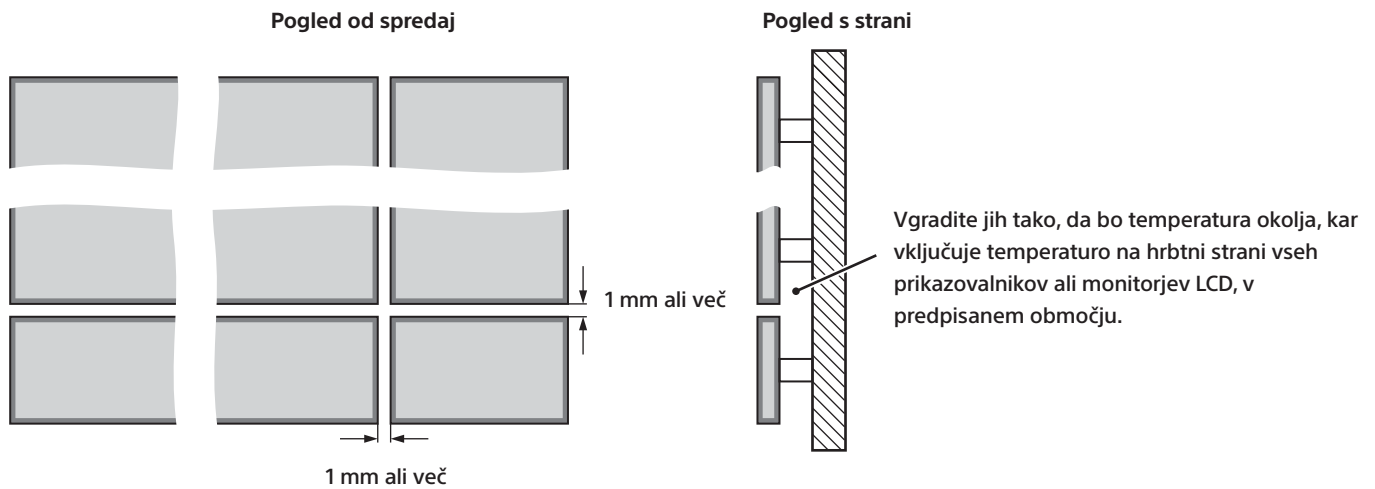

Pri vgradnji prikazovalnikov ali monitorjev LCD z več zasloni vodoravno je lahko razdalja med levim in desnim prikazovalnikom ali monitorjem LCD 1 mm ali manj.

Vodoravna vgradnja z več zasloni v eni vrsti

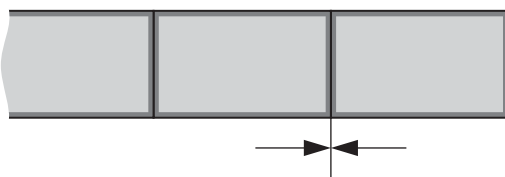

Pazite, da ne obremenite katerega od sosednjih prikazovalnikov ali monitorjev LCD.

Zgornje omejitve temperature so odvisne od prikazovalnikov ali monitorjev LCD in koto vgradnje

Preverite naslednje in vgradite prikazovalnik ali monitor LCD tako, da je v območju temperature, ki je skladno s pogoji.

Vodoravna vgradnja

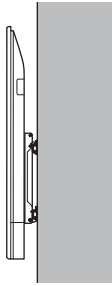
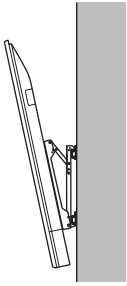
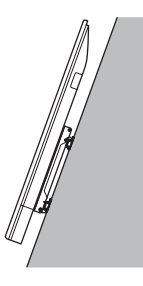
Naziv modela	Brez nagiba 	Nagib naprej do 20° (* nagib naprej do 15°) 	Nagib nazaj do 20° 
FW-85BZ40H / 85BU40H	40 °C ali manj	35 °C ali manj	35 °C ali manj
FW-75BZ40H / 75BU40H	40 °C ali manj	35 °C ali manj	35 °C ali manj
FW-65BZ40H / 65BU40H	40 °C ali manj	35 °C ali manj	35 °C ali manj
FW-55BZ40H / 55BU40H	40 °C ali manj	35 °C ali manj	35 °C ali manj
FW-100BZ40J / 100BU40J*	40 °C ali manj	40 °C ali manj	40 °C ali manj
FW-50BZ35J / 50BU35J	40 °C ali manj	40 °C ali manj	40 °C ali manj
FW-43BZ35J / 43BU35J	40 °C ali manj	40 °C ali manj	40 °C ali manj
FW-75BZ30J / 75BU30J	40 °C ali manj	40 °C ali manj	40 °C ali manj
FW-65BZ30J / 65BU30J	40 °C ali manj	40 °C ali manj	40 °C ali manj
FW-55BZ30J1 / 55BU30J1	40 °C ali manj	40 °C ali manj	39 °C ali manj
FW-55BZ30J / 55BU30J	40 °C ali manj	40 °C ali manj	39 °C ali manj
FW-50BZ30J / 50BU30J	38 °C ali manj	40 °C ali manj	38 °C ali manj
FW-43BZ30J / 43BU30J	38 °C ali manj	39 °C ali manj	37 °C ali manj
FW-32BZ30J / 32BU30J	40 °C ali manj	40 °C ali manj	40 °C ali manj

SI

Navpična vgradnja

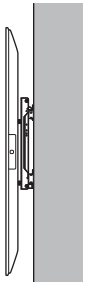
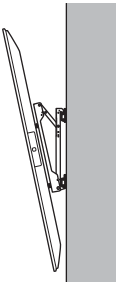
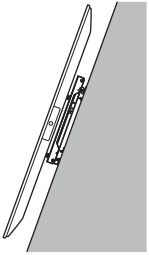
Naziv modela	Brez nagiba 	Nagib naprej do 20° (* nagib naprej do 15°) 	Nagib nazaj do 20° 
FW-85BZ40H / 85BU40H	35 °C ali manj	35 °C ali manj	35 °C ali manj
FW-75BZ40H / 75BU40H	35 °C ali manj	35 °C ali manj	35 °C ali manj
FW-65BZ40H / 65BU40H	35 °C ali manj	35 °C ali manj	35 °C ali manj
FW-55BZ40H / 55BU40H	35 °C ali manj	35 °C ali manj	35 °C ali manj
FW-100BZ40J / 100BU40J*	40 °C ali manj	40 °C ali manj	40 °C ali manj
FW-50BZ35J / 50BU35J	40 °C ali manj	40 °C ali manj	—
FW-43BZ35J / 43BU35J	40 °C ali manj	37 °C ali manj	—
FW-75BZ30J / 75BU30J*	38 °C ali manj	37 °C ali manj	39 °C ali manj
FW-65BZ30J / 65BU30J*	38 °C ali manj	38 °C ali manj	38 °C ali manj
FW-55BZ30J1 / 55BU30J1*	36 °C ali manj	37 °C ali manj	38 °C ali manj
FW-55BZ30J / 55BU30J*	36 °C ali manj	37 °C ali manj	38 °C ali manj
FW-50BZ30J / 50BU30J	40 °C ali manj	40 °C ali manj	40 °C ali manj
FW-43BZ30J / 43BU30J	38 °C ali manj	40 °C ali manj	36 °C ali manj
FW-32BZ30J / 32BU30J	40 °C ali manj	40 °C ali manj	40 °C ali manj

Za kupce, prodavce i distributere

Mere predostrožnosti pri instaliranju

Za kupce

Instalacija više LCD ekrana ili LCD monitora zahteva pravilan postupak. Tražite od prodavca ili instalatera da instalira LCD ekran ili LCD monitor pravilno i uz potpuno poštovanje bezbednosnih standarda.

Obratite pažnju na ožičenje napajanja i ne obavljajte instalaciju sami.



UPOZORENJE

Ako ne poštujete bezbednosne mere predostrožnosti, može da dođe do požara ili povreda.

U ovom priručniku su opisane važne mere predostrožnosti radi sprečavanja nezgoda i način rukovanja proizvodom. **Detaljno pročitajte ovaj priručnik** da biste koristili proizvod na bezbedan način. Kada pročitate ovaj priručnik, čuvajte ga na lako dostupnom mestu za buduću upotrebu.

Za prodavce i distributere

Instalacija više ekrana zahteva posebne veštine, pa detaljno pročitajte ovaj priručnik pre instalacije. Ne odgovaramo za nezgode ili štetu izazvanu nepravilnom instalacijom, nepravilnim rukovanjem ili nepravilnim korišćenjem LCD ekrana ili LCD monitora. Predajte ovaj priručnik kupcu kada završite instalaciju LCD ekrana ili LCD monitora.

Ne blokirajte ventilacione otvore LCD ekrana ili LCD monitora.

Ako ventilacione otvore LCD ekrana ili LCD monitora blokirate trakom ili nosačima za postavljanje na zid tokom instalacije, može da dođe do nakupljanja toplote u LCD ekranu ili LCD monitoru, što može da izazove požar.

Ciljni modeli

U ovom priručniku je opisana instalacija više ekrana za sledeće LCD ekrane ili LCD monitore.

FW-100BZ40J / 85BZ40H / 75BZ40H / 75BZ30J / 65BZ40H / 65BZ30J / 55BZ40H / 55BZ30J1 / 55BZ30J / 50BZ35J / 50BZ30J / 43BZ35J / 43BZ30J / 32BZ30J

FW-100BU40J / 85BU40H / 75BU40H / 75BU30J / 65BU40H / 65BU30J / 55BU40H / 55BU30J1 / 55BU30J / 50BU35J / 50BU30J / 43BU35J / 43BU30J / 32BU30J

Postavljanje

Poštujte sledeće standarde prilikom instalacije:

- Kada nosite LCD ekran ili LCD monitor, držite ga horizontalno jer postoji rizik od pada ako ga držite vertikalno. Nemojte da primenjujete prekomernu silu na LCD ekran ili LCD monitor jer može da dođe do deformacije.
- Preporučujemo vam da posle instalacije redovno proveravate i održavate uređaj da ne bi došlo do problema.
- Kada uređaj instalirate vertikalno, rotirajte LCD ekran ili LCD monitor za 90 stepeni ulevo iz horizontalnog položaja. Ne rotirajte LCD ekran ili LCD monitor udesno prilikom instalacije.

Horizontalna instalacija

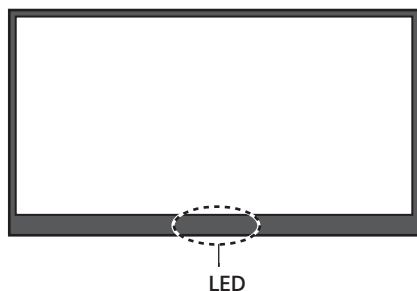

Vertikalna instalacija

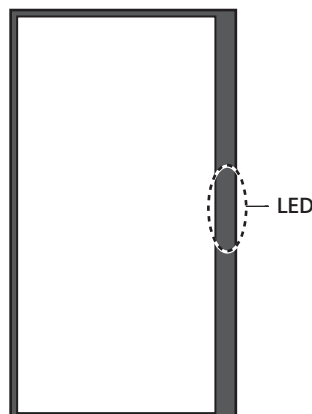

- Kada koristite nosače za postavljanje na zid tokom instalacije, dužina zavrtnja za pričvršćivanje LCD ekrana ili LCD monitora zavisi od debljine nosača za postavljanje na zid. Pogledajte sledeće za detalje.
- Za detalje o uglovima instalacije, pogledajte „Metod montiranja jedinice za postavljanje na zid“ za svaki LCD ekran ili LCD monitor (priloženi list) i priručnik koji ste dobili uz nosač za postavljanje na zid.

Naziv modela	Veličina zavrtnja		
	A	B	
FW-85BZ40H / 75BZ40H / 65BZ40H / 55BZ40H / 50BZ35J / 43BZ35J / 75BZ30J / 65BZ30J / 55BZ30J1 / 55BZ30J / 50BZ30J / 43BZ30J / 85BU40H / 75BU40H / 65BU40H / 55BU40H / 50BU35J / 43BU35J / 75BU30J / 65BU30J / 55BU30J1 / 55BU30J / 50BU30J / 43BU30J	M6	10 mm - 12 mm	<p>Vijak A Jedinica za postavljanje na zid VS Priključak nosača za montažu na zid</p>
FW-100BZ40J / 100BU40J	M8	12 mm - 30 mm	<p>Vijak A Jedinica za postavljanje na zid</p>
FW-32BZ30J / 32BU30J	M6	10 mm - 12 mm	<p>Vijak A Jedinica za postavljanje na zid Poklopac za zadnju stranu LCD ekrana ili LCD monitora</p>

Uslovi instalacije

Poštujte sledeće temperaturne uslove, uslove za vlažnost i instalaciju kada instalirate uređaj.

Temperaturni uslovi

- Održavajte ambijentalnu temperaturu LCD ekrana ili LCD monitora* u okviru navedenog gornjeg temperaturnog opsega od 0 °C.
- Temperaturne uslove za pojedinačni LCD ekran ili LCD monitor i uglove instalacije potražite na „Gornje temperaturne granice zavise od LCD ekrana ili LCD monitora i uglova instalacije“ (stranica 7 do 8).
- Ako uređaj instalirate na lokacijama na kojima je temperatura visoka, koristite klima-uređaj ili ventilator da biste obezbedili pravilnu ventilaciju LCD ekrana ili LCD monitora u okviru navedenog temperaturnog opsega.

* Ambijentalna temperatura je temperatura oko LCD ekrana ili LCD monitora, uključujući prednju i zadnju stranu panela.

Uslovi vlažnosti

Koristite LCD ekran ili LCD monitor u okviru sledećeg opsega vlažnosti.

Naziv modela	Uslovi vlažnosti
FW-85BZ40H / 75BZ40H / 65BZ40H / 55BZ40H / 85BU40H / 75BU40H / 65BU40H / 55BU40H	Od 10% do 80% (bez kondenzacije)
FW-100BZ40J / 50BZ35J / 43BZ35J / 75BZ30J / 65BZ30J / 55BZ30J1 / 55BZ30J / 50BZ30J / 43BZ30J / 32BZ30J / 100BU40J / 50BU35J / 43BU35J / 75BU30J / 65BU30J / 55BU30J1 / 55BU30J / 50BU30J / 43BU30J / 32BU30J	Od 20% do 80% (bez kondenzacije)

Uslovi instalacije

- Držite rastojanje od najmanje 1 mm između LCD ekrana ili LCD monitora i vodite računa da se susedni LCD ekrani ili LCD monitori ne dodiruju.
- Instalirajte LCD ekran ili LCD monitor tako da ventilacioni otvori na zadnjoj strani uređaja ne budu blokirani.

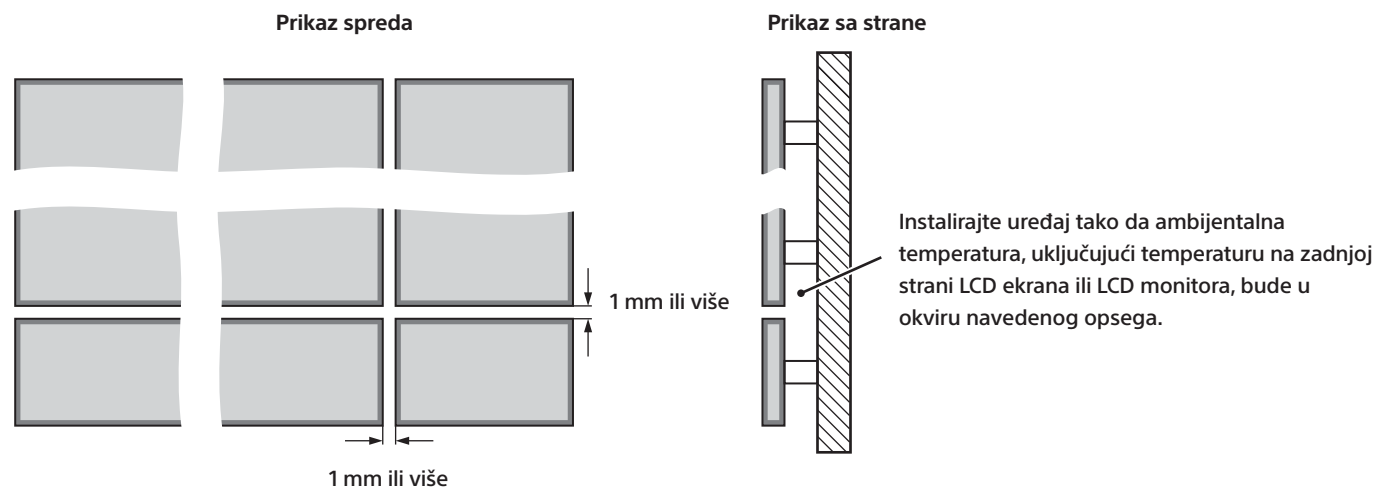

Kada instalirate više ekrana u jednom redu u horizontalnom položaju, udaljenost između levog i desnog LCD ekrana ili LCD monitora može da bude manja od 1 mm.

Instalacija više ekrana u jednom redu u horizontalnom položaju

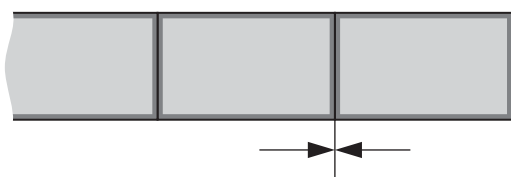

Pazite da ne opterećujete svaki susedni LCD ekran ili LCD monitor.

Gornje temperaturne granice zavise od LCD ekrana ili LCD monitora i uglova instalacije

Pogledajte sledeće informacije i instalirajte LCD ekran ili LCD monitor tako da bude u okviru temperaturnog opsega prema uslovima.

Horizontalna instalacija

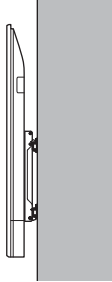
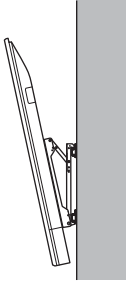
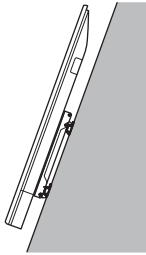
Naziv modela	Bez nagiba 	Nagib unapred do 20 stepeni (*nagib unapred do 15 stepeni) 	Nagib unazad do 20 stepeni 
FW-85BZ40H / 85BU40H	40 °C ili niža	35 °C ili niža	35 °C ili niža
FW-75BZ40H / 75BU40H	40 °C ili niža	35 °C ili niža	35 °C ili niža
FW-65BZ40H / 65BU40H	40 °C ili niža	35 °C ili niža	35 °C ili niža
FW-55BZ40H / 55BU40H	40 °C ili niža	35 °C ili niža	35 °C ili niža
FW-100BZ40J / 100BU40J*	40 °C ili niža	40 °C ili niža	40 °C ili niža
FW-50BZ35J / 50BU35J	40 °C ili niža	40 °C ili niža	40 °C ili niža
FW-43BZ35J / 43BU35J	40 °C ili niža	40 °C ili niža	40 °C ili niža
FW-75BZ30J / 75BU30J	40 °C ili niža	40 °C ili niža	40 °C ili niža
FW-65BZ30J / 65BU30J	40 °C ili niža	40 °C ili niža	40 °C ili niža
FW-55BZ30J1 / 55BU30J1	40 °C ili niža	40 °C ili niža	39 °C ili niža
FW-55BZ30J / 55BU30J	40 °C ili niža	40 °C ili niža	39 °C ili niža
FW-50BZ30J / 50BU30J	38 °C ili niža	40 °C ili niža	38 °C ili niža
FW-43BZ30J / 43BU30J	38 °C ili niža	39 °C ili niža	37 °C ili niža
FW-32BZ30J / 32BU30J	40 °C ili niža	40 °C ili niža	40 °C ili niža

Vertikalna instalacija

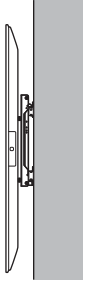
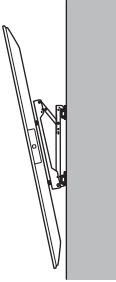
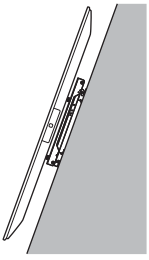
Naziv modela	Bez nagiba 	Nagib unapred do 20 stepeni (*nagib unapred do 15 stepeni) 	Nagib unazad do 20 stepeni 
FW-85BZ40H / 85BU40H	35 °C ili niža	35 °C ili niža	35 °C ili niža
FW-75BZ40H / 75BU40H	35 °C ili niža	35 °C ili niža	35 °C ili niža
FW-65BZ40H / 65BU40H	35 °C ili niža	35 °C ili niža	35 °C ili niža
FW-55BZ40H / 55BU40H	35 °C ili niža	35 °C ili niža	35 °C ili niža
FW-100BZ40J / 100BU40J*	40 °C ili niža	40 °C ili niža	40 °C ili niža
FW-50BZ35J / 50BU35J	40 °C ili niža	40 °C ili niža	—
FW-43BZ35J / 43BU35J	40 °C ili niža	37 °C ili niža	—
FW-75BZ30J / 75BU30J*	38 °C ili niža	37 °C ili niža	39 °C ili niža
FW-65BZ30J / 65BU30J*	38 °C ili niža	38 °C ili niža	38 °C ili niža
FW-55BZ30J1 / 55BU30J1*	36 °C ili niža	37 °C ili niža	38 °C ili niža
FW-55BZ30J / 55BU30J*	36 °C ili niža	37 °C ili niža	38 °C ili niža
FW-50BZ30J / 50BU30J	40 °C ili niža	40 °C ili niža	40 °C ili niža
FW-43BZ30J / 43BU30J	38 °C ili niža	40 °C ili niža	36 °C ili niža
FW-32BZ30J / 32BU30J	40 °C ili niža	40 °C ili niža	40 °C ili niža

Тұтынушылар, дилерлер және дистрибьюторларға арналған

Орнату кезіндегі сақтық шаралары

Тұтынушыларға

СКД Дисплейлерді немесе СКД Мониторларды көп экранды орнату тиісті жұмысты қажет етеді. Дилерден немесе орнатушыдан СКД Дисплейді немесе СКД Мониторды қауіпсіздік талаптарын толықтай ескере отырып дұрыс орнатуды сұраңыз.

Қуат көзінің сымдар жүйесіне және т. б. аса назар аударыңыз және орнату жұмыстарын өзіңіз жасамаңыз.



ЕСКЕРТУ

Сақтық шараларын сақтамау өртке немесе жарақатқа әкелуі мүмкін.

Бұл нұсқаулықта жазатайым оқиғалардың алдын алу үшін маңызды сақтық шаралары және өнімді пайдалану жолдары сипатталған. **Өнімді қауіпсіз пайдалану үшін** нұсқаулықты мұқият оқып шығыңыз. Нұсқаулықты оқып болғаннан кейін оны кез келген уақытта қарап шығатындай жерде сақтаңыз.

Дилерлер мен дистрибьюторларға

Бірнеше экранды орнату арнайы дағдыларды қажет етеді, сондықтан орнату жұмыстарының алдында осы нұсқаулықты мұқият оқып шығыңыз. Біз өнім қолдайтындардан басқа, қате орнатудан, қате пайдаланудан немесе СКД Дисплейлерді немесе СКД Мониторларды пайдаланудан туындаған кез келген жазатайым оқиғалар немесе зақымдар үшін жауап бермейміз. СКД Дисплейді немесе СКД Мониторды орнату жұмыстары аяқталғаннан кейін осы нұсқаулықты тұтынушыға тапсырыңыз.

СКД Дисплейдің немесе СКД Монитордың желдету саңылауларын бөгеменіз.

Егер орнату кезінде СКД Дисплейдің немесе СКД Монитордың желдету саңылаулары таспамен немесе орнату кронштейндерімен бөгеліп қалса, СКД Дисплейдің немесе СКД Монитордың ішінде жылу пайда болып, өрт шығуы мүмкін.

Мақсатты модельдер

Бұл нұсқаулықта келесі СҚД Дисплейлер немесе СҚД Мониторларды көп экранды орнату сипатталған.

FW-100BZ40J / 85BZ40H / 75BZ40H / 75BZ30J / 65BZ40H / 65BZ30J / 55BZ40H / 55BZ30J1 / 55BZ30J /
50BZ35J / 50BZ30J / 43BZ35J / 43BZ30J / 32BZ30J

FW-100BU40J / 85BU40H / 75BU40H / 75BU30J / 65BU40H / 65BU30J / 55BU40H / 55BU30J1 / 55BU30J /
50BU35J / 50BU30J / 43BU35J / 43BU30J / 32BU30J

Орнату

Орнату кезінде келесі стандарттарды сақтаңыз:

- СҚД Дисплейді немесе СҚД Мониторды алып жүргенде оны көлденең ұстаңыз, өйткені тік ұстаған жағдайда, СҚД Дисплей немесе СҚД Монитор құлап кетуі мүмкін. СҚД Дисплейге немесе СҚД Мониторға шамадан тыс күш салмаңыз, себебі бұның себебінен олардың пішіні өзгеруі мүмкін.
- Орнатқаннан кейін ешқандай проблемалардың болмайтынына көз жеткізу үшін үнемі тексерулер жүргізуді және техникалық қызмет көрсетуді ұсынамыз.
- Тік орнатқан кезде, СҚД Дисплейді немесе СҚД Мониторды көлденең күйден сағат тіліне қарсы 90 градусқа бұраңыз. СҚД Дисплейді немесе СҚД Мониторды орнату үшін оларды сағат тілінің бағытында бұрмаңыз.

Көлденең орнату

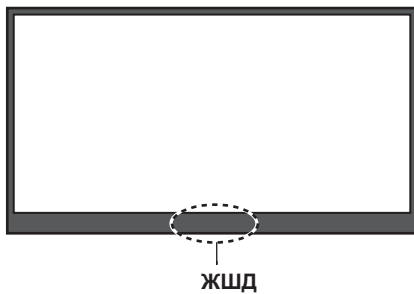

Тік орнату

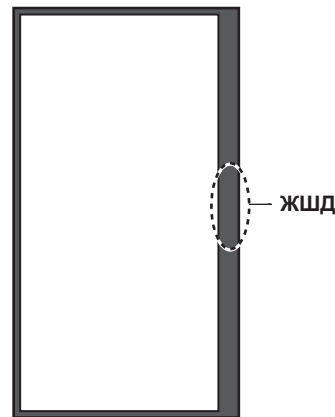

- Орнату кезінде кронштейндерді пайдаланғанда, СҚД Дисплейге немесе СҚД Мониторға бекітуге арналған бұрандалардың ұзындығы кронштейндердің жуандығына байланысты болады. Толық ақпарат төменде берілген.
- Орнату бұрыштары туралы толық ақпарат алу үшін СҚД Дисплейдің немесе СҚД Монитордың әрқайсысы үшін «Қабырғаға орнататын қондырғыны орнату әдісі» (қоса берілген парақ) және кронштейндермен қоса берілген нұсқаулықты қараңыз.

Үлгі нөмірі	Бұранданың өлшемі		
	А	В	
FW-85BZ40H / 75BZ40H / 65BZ40H / 55BZ40H / 50BZ35J / 43BZ35J / 75BZ30J / 65BZ30J / 55BZ30J1 / 55BZ30J / 50BZ30J / 43BZ30J / 85BU40H / 75BU40H / 65BU40H / 55BU40H / 50BU35J / 43BU35J / 75BU30J / 65BU30J / 55BU30J1 / 55BU30J / 50BU30J / 43BU30J	M6	10 мм - 12 мм	
FW-100BZ40J / 100BU40J	M8	12 мм - 30 мм	
FW-32BZ30J / 32BU30J	M6	10 мм - 12 мм	

Орнату шарттары

Орнату кезінде міндетті түрде келесі температураны, ылғалдылық пен орнату шарттарын сақтаңыз.

Температура режимі

- СҚД Дисплейдің немесе СҚД Монитордың айналасындағы температура* 0 °С-тан басталатын жоғары температура диапазонында болуы тиіс.
- Әрбір СҚД Дисплейдің немесе СҚД Монитордың температура режимдерін және орнату бұрыштарын «СҚД Дисплейлерге немесе СҚД Мониторларға және орнату бұрыштарына байланысты температураның жоғарғы шектері» бөлімінен (7-8-беттер қараңыз).
- Жоғары температураға әкелуі мүмкін орнату орындарында немесе орнату шарттарында СҚД Дисплей немесе СҚД Монитор белгілі бір температура диапазонында істейтіндей тиісті желдетуді қамтамасыз ету үшін кондиционерді немесе желдеткішті пайдаланыңыз.

* Қоршаған орта температурасы — бұл панельдердің алды мен артын қоса алғанда, СҚД Дисплейдің немесе СҚД Монитордың айналасындағы температура.

Ылғалдылық шарттары

СҚД Дисплейді немесе СҚД Мониторды келесі ылғалдылық диапазонында қолданыңыз.

Үлгі нөмірі	Ылғалдылық шарттары
FW-85BZ40H / 75BZ40H / 65BZ40H / 55BZ40H / 85BU40H / 75BU40H / 65BU40H / 55BU40H	10% бен 80% аралығында (конденсациясыз)
FW-100BZ40J / 50BZ35J / 43BZ35J / 75BZ30J / 65BZ30J / 55BZ30J1 / 55BZ30J / 50BZ30J / 43BZ30J / 32BZ30J / 100BU40J / 50BU35J / 43BU35J / 75BU30J / 65BU30J / 55BU30J1 / 55BU30J / 50BU30J / 43BU30J / 32BU30J	20% бен 80% аралығында (конденсациясыз)

Орнату шарттары

- СҚД Дисплейлердің немесе СҚД Мониторлардың арасында кемінде 1 мм қашықтықты сақтаңыз және көршілес СҚД Дисплейлердің немесе СҚД Мониторлардың бір-біріне тиіп кетуіне жол бермеңіз.
- Орнату жұмыстарын СҚД Дисплейдің немесе СҚД Монитордың артындағы желдету саңылаулары бөгелмейтіндей етіп орындаңыз.

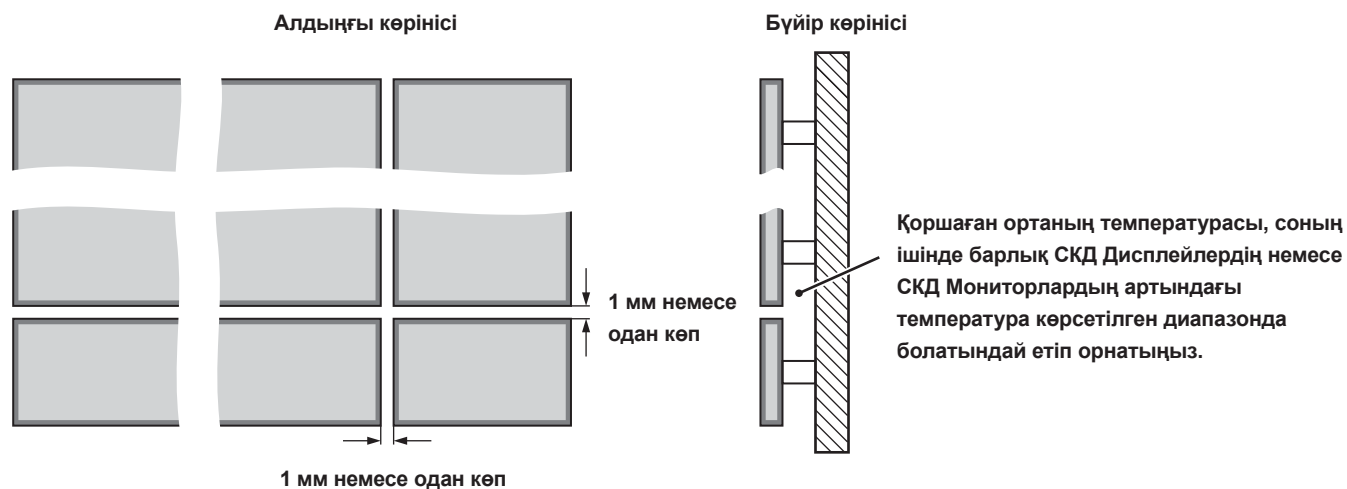

Көлденең орнату кезінде бірнеше экранды бір қатарға орнатқан кезде, сол және оң жақ СҚД Дисплейлер немесе СҚД Мониторлар арасындағы қашықтық 1 мм немесе одан аз болуы мүмкін.

Көлденең орнату кезінде бірнеше экранды бір қатарға орнату

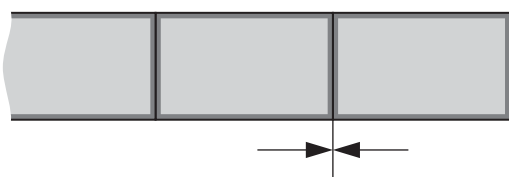

Көршілес СҚД Дисплейлердің немесе СҚД Мониторлардың әрқайсысына жүктеме түсірмеңіз.

СҚД Дисплейлерге немесе СҚД Мониторларға және орнату бұрыштарына байланысты температураның жоғарғы шектері

Келесілерді тексеріп, СҚД Дисплейді немесе СҚД Мониторды жағдайға сәйкес келетін температура диапазонында болатындай етіп орнатыңыз.

Көлденең орнату

Үлгі нөмірі	Еңкейтпей	20 градусқа дейін алға еңкейту (*15 градусқа дейін алға еңкейту)	20 градусқа дейін артқа еңкейту
FW-85BZ40H / 85BU40H	40 °C немесе төмен	35 °C немесе төмен	35 °C немесе төмен
FW-75BZ40H / 75BU40H	40 °C немесе төмен	35 °C немесе төмен	35 °C немесе төмен
FW-65BZ40H / 65BU40H	40 °C немесе төмен	35 °C немесе төмен	35 °C немесе төмен
FW-55BZ40H / 55BU40H	40 °C немесе төмен	35 °C немесе төмен	35 °C немесе төмен
FW-100BZ40J / 100BU40J*	40 °C немесе төмен	40 °C немесе төмен	40 °C немесе төмен
FW-50BZ35J / 50BU35J	40 °C немесе төмен	40 °C немесе төмен	40 °C немесе төмен
FW-43BZ35J / 43BU35J	40 °C немесе төмен	40 °C немесе төмен	40 °C немесе төмен
FW-75BZ30J / 75BU30J	40 °C немесе төмен	40 °C немесе төмен	40 °C немесе төмен
FW-65BZ30J / 65BU30J	40 °C немесе төмен	40 °C немесе төмен	40 °C немесе төмен
FW-55BZ30J1 / 55BU30J1	40 °C немесе төмен	40 °C немесе төмен	39 °C немесе төмен
FW-55BZ30J / 55BU30J	40 °C немесе төмен	40 °C немесе төмен	39 °C немесе төмен
FW-50BZ30J / 50BU30J	38 °C немесе төмен	40 °C немесе төмен	38 °C немесе төмен
FW-43BZ30J / 43BU30J	38 °C немесе төмен	39 °C немесе төмен	37 °C немесе төмен
FW-32BZ30J / 32BU30J	40 °C немесе төмен	40 °C немесе төмен	40 °C немесе төмен

KZ

Тік орнату

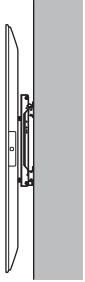
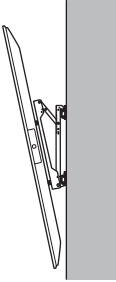
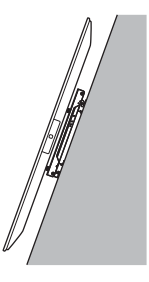
Үлгі нөмірі	Еңкейтпей 	20 градусқа дейін алға еңкейту (*15 градусқа дейін алға еңкейту) 	20 градусқа дейін артқа еңкейту 
FW-85BZ40H / 85BU40H	35 °C немесе төмен	35 °C немесе төмен	35 °C немесе төмен
FW-75BZ40H / 75BU40H	35 °C немесе төмен	35 °C немесе төмен	35 °C немесе төмен
FW-65BZ40H / 65BU40H	35 °C немесе төмен	35 °C немесе төмен	35 °C немесе төмен
FW-55BZ40H / 55BU40H	35 °C немесе төмен	35 °C немесе төмен	35 °C немесе төмен
FW-100BZ40J / 100BU40J*	40 °C немесе төмен	40 °C немесе төмен	40 °C немесе төмен
FW-50BZ35J / 50BU35J	40 °C немесе төмен	40 °C немесе төмен	—
FW-43BZ35J / 43BU35J	40 °C немесе төмен	37 °C немесе төмен	—
FW-75BZ30J / 75BU30J*	38 °C немесе төмен	37 °C немесе төмен	39 °C немесе төмен
FW-65BZ30J / 65BU30J*	38 °C немесе төмен	38 °C немесе төмен	38 °C немесе төмен
FW-55BZ30J1 / 55BU30J1*	36 °C немесе төмен	37 °C немесе төмен	38 °C немесе төмен
FW-55BZ30J / 55BU30J*	36 °C немесе төмен	37 °C немесе төмен	38 °C немесе төмен
FW-50BZ30J / 50BU30J	40 °C немесе төмен	40 °C немесе төмен	40 °C немесе төмен
FW-43BZ30J / 43BU30J	38 °C немесе төмен	40 °C немесе төмен	36 °C немесе төмен
FW-32BZ30J / 32BU30J	40 °C немесе төмен	40 °C немесе төмен	40 °C немесе төмен

供用户、经销商和分销商使用

安装预先注意事项

致用户

LCD 显示器或 LCD 监视器多屏安装需要操作得当。请务必要求经销商或安装人员在充分考虑安全的情况下正确安装 LCD 显示器或 LCD 监视器。

密切注意电源等的接线,请勿自行进行任何安装。



若不遵守安全预先注意事项,则可能会导致火灾或人身伤害。

本使用说明书介绍了需要注意的重要预先注意事项以及本产品的正确操作方法,以免发生事故。请仔细阅读本使用说明书,确保安全使用本产品。阅读完本使用说明书后,请务必妥善保管,以供日后随时取用。

经销商和分销商须知

多屏安装需要特殊技能,请在安装前仔细阅读本使用说明书。对于因安装不当、操作不当或使用非本产品支持的 LCD 显示器或 LCD 监视器而导致的任何事故或损坏,我们概不负责。LCD 显示器或 LCD 监视器安装完成后,请将本使用说明书交给用户使用。

请勿堵塞 LCD 显示器或 LCD 监视器的通风孔。

若在安装过程中用胶带或安装支架堵住 LCD 显示器或 LCD 监视器的通风孔,热量可能会在 LCD 显示器或 LCD 监视器内部积聚,从而引起火灾。

目标型号

本使用说明书介绍了下列 LCD 显示器或 LCD 监视器的多屏安装。

FW-100BZ40J / 85BZ40H / 75BZ40H / 75BZ30J / 65BZ40H / 65BZ30J / 55BZ40H / 55BZ30J1 / 55BZ30J /
50BZ35J / 50BZ30J / 43BZ35J / 43BZ30J / 32BZ30J

FW-100BU40J / 85BU40H / 75BU40H / 75BU30J / 65BU40H / 65BU30J / 55BU40H / 55BU30J1 / 55BU30J /
50BU35J / 50BU30J / 43BU35J / 43BU30J / 32BU30J

安装

安装时请遵循以下标准:

- 搬运 LCD 显示器或 LCD 监视器时,请以横屏方向握紧,若以竖屏方向握持,可能会导致 LCD 显示器或 LCD 监视器掉落。请务必小心,切勿在 LCD 显示器或 LCD 监视器上用力过度,否则 LCD 显示器或 LCD 监视器可能会变形。
- 我们建议定期检查和维护,以确保安装后不存在任何问题。
- 竖屏安装时,将 LCD 显示器或 LCD 监视器从横屏方向逆时针旋转 90 度。安装时请勿顺时针旋转 LCD 显示器或 LCD 监视器。

横屏安装

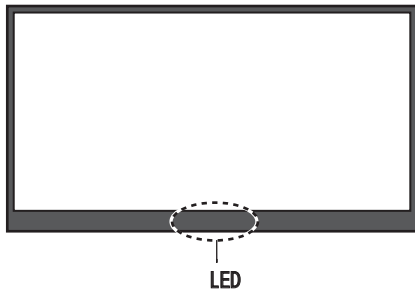

竖屏安装

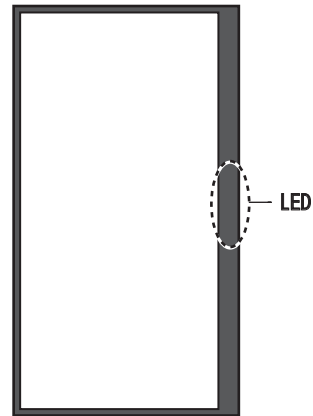

- 在安装过程中使用安装支架时,用于固定 LCD 显示器或 LCD 监视器的螺丝的长度取决于安装支架的厚度。详情见下表。
- 有关安装角度的详细信息,请参阅各个 LCD 显示器或 LCD 监视器型号的“挂壁式装置安装方法”(附页)以及安装支架随附的使用说明书。

型号名称	螺丝尺寸		
	A	B	
FW-85BZ40H / 75BZ40H / 65BZ40H / 55BZ40H / 50BZ35J / 43BZ35J / 75BZ30J / 65BZ30J / 55BZ30J1 / 55BZ30J / 50BZ30J / 43BZ30J / 85BU40H / 75BU40H / 65BU40H / 55BU40H / 50BU35J / 43BU35J / 75BU30J / 65BU30J / 55BU30J1 / 55BU30J / 50BU30J / 43BU30J	M6	10 mm - 12 mm	
FW-100BZ40J / 100BU40J	M8	12 mm - 30 mm	
FW-32BZ30J / 32BU30J	M6	10 mm - 12 mm	

安装条件

安装时请务必遵循以下温度、湿度和安装条件。

温度条件

- 将 LCD 显示器或 LCD 监视器*的环境温度保持在 0 °C 至规定的最高温度范围内。
- 各个 LCD 显示器或 LCD 监视器型号的温度条件和安装角度,请参见“最高温度取决于 LCD 显示器或 LCD 监视器的型号及安装角度”(第 7 页至第 8 页)。
- 对于可能出现高温的安装位置或安装条件,应使用空调或风扇保证适当的通风,从而将 LCD 显示器或 LCD 监视器的温度保持在规定的温度范围内。

* 环境温度是指 LCD 显示器或 LCD 监视器周围的温度,包括面板的正面和背面。

湿度条件

请在以下湿度范围内使用 LCD 显示器或 LCD 监视器。

型号名称	湿度条件
FW-85BZ40H / 75BZ40H / 65BZ40H / 55BZ40H / 85BU40H / 75BU40H / 65BU40H / 55BU40H	10% 至 80% (无冷凝)
FW-100BZ40J / 50BZ35J / 43BZ35J / 75BZ30J / 65BZ30J / 55BZ30J1 / 55BZ30J / 50BZ30J / 43BZ30J / 32BZ30J / 100BU40J / 50BU35J / 43BU35J / 75BU30J / 65BU30J / 55BU30J1 / 55BU30J / 50BU30J / 43BU30J / 32BU30J	20% 至 80% (无冷凝)

安装条件

- 应保持 LCD 显示器或 LCD 监视器之间的距离不小于 1 mm, 不要让相邻的 LCD 显示器或 LCD 监视器相互接触。
- 安装时请勿堵塞 LCD 显示器或 LCD 监视器背面的通风孔。

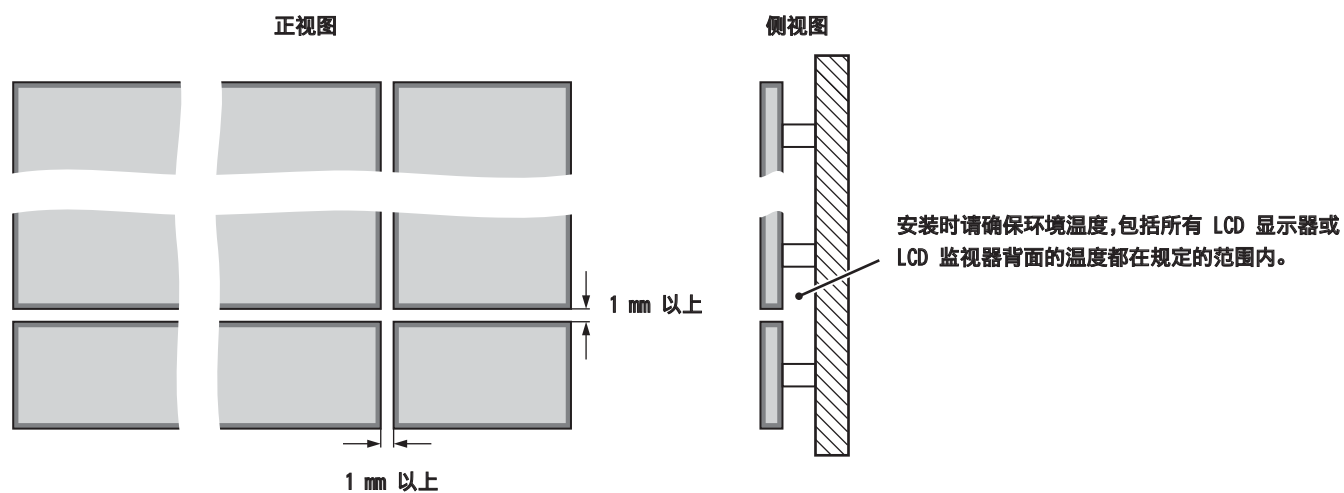

单排多屏横屏安装时, 左右 LCD 显示器或 LCD 监视器之间的距离可以不超过 1 mm。

单排多屏横屏安装

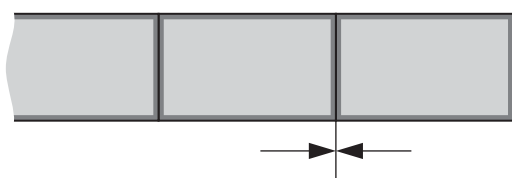

请务必小心, 切勿在每个相邻的 LCD 显示器或 LCD 监视器上施加负载。

最高温度取决于 LCD 显示器或 LCD 监视器的型号及安装角度

根据安装条件安装 LCD 显示器或 LCD 监视器时请参阅下表,确保其处于温度范围内。

横屏安装

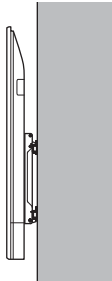
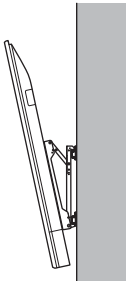
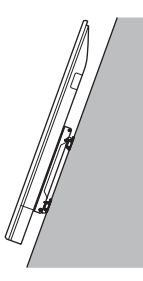
型号名称	不倾斜	前倾 20 度以内 (*前倾 15 度以内)	后倾 20 度以内
FW-85BZ40H / 85BU40H			
FW-75BZ40H / 75BU40H	40 °C 以下	35 °C 以下	35 °C 以下
FW-65BZ40H / 65BU40H	40 °C 以下	35 °C 以下	35 °C 以下
FW-55BZ40H / 55BU40H	40 °C 以下	35 °C 以下	35 °C 以下
FW-100BZ40J / 100BU40J [*]	40 °C 以下	40 °C 以下	40 °C 以下
FW-50BZ35J / 50BU35J	40 °C 以下	40 °C 以下	40 °C 以下
FW-43BZ35J / 43BU35J	40 °C 以下	40 °C 以下	40 °C 以下
FW-75BZ30J / 75BU30J	40 °C 以下	40 °C 以下	40 °C 以下
FW-65BZ30J / 65BU30J	40 °C 以下	40 °C 以下	40 °C 以下
FW-55BZ30J1 / 55BU30J1	40 °C 以下	40 °C 以下	39 °C 以下
FW-55BZ30J / 55BU30J	40 °C 以下	40 °C 以下	39 °C 以下
FW-50BZ30J / 50BU30J	38 °C 以下	40 °C 以下	38 °C 以下
FW-43BZ30J / 43BU30J	38 °C 以下	39 °C 以下	37 °C 以下
FW-32BZ30J / 32BU30J	40 °C 以下	40 °C 以下	40 °C 以下

竖屏安装

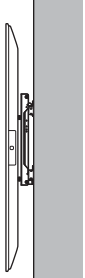
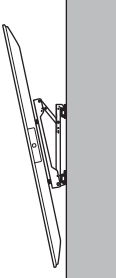
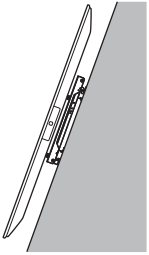
型号名称	不倾斜 	前倾 20 度以内 (*前倾 15 度以内) 	后倾 20 度以内 
FW-85BZ40H / 85BU40H	35 °C 以下	35 °C 以下	35 °C 以下
FW-75BZ40H / 75BU40H	35 °C 以下	35 °C 以下	35 °C 以下
FW-65BZ40H / 65BU40H	35 °C 以下	35 °C 以下	35 °C 以下
FW-55BZ40H / 55BU40H	35 °C 以下	35 °C 以下	35 °C 以下
FW-100BZ40J / 100BU40J [*]	40 °C 以下	40 °C 以下	40 °C 以下
FW-50BZ35J / 50BU35J	40 °C 以下	40 °C 以下	—
FW-43BZ35J / 43BU35J	40 °C 以下	37 °C 以下	—
FW-75BZ30J / 75BU30J [*]	38 °C 以下	37 °C 以下	39 °C 以下
FW-65BZ30J / 65BU30J [*]	38 °C 以下	38 °C 以下	38 °C 以下
FW-55BZ30J1 / 55BU30J1 [*]	36 °C 以下	37 °C 以下	38 °C 以下
FW-55BZ30J / 55BU30J [*]	36 °C 以下	37 °C 以下	38 °C 以下
FW-50BZ30J / 50BU30J	40 °C 以下	40 °C 以下	40 °C 以下
FW-43BZ30J / 43BU30J	38 °C 以下	40 °C 以下	36 °C 以下
FW-32BZ30J / 32BU30J	40 °C 以下	40 °C 以下	40 °C 以下